

Verbindet Innen mit Außen.

KÖSTER



EDITION

Ihr KÖSTER Handelspartner:

FensterPlatz 
Amberg

Türmodelle im Blick

DESIGN ab Seite 16

FINE ab Seite 20

STYLE

Modelle in

ab Seite 24

zweifarbigen Design

Modelle mit großem Lichtausschnitt

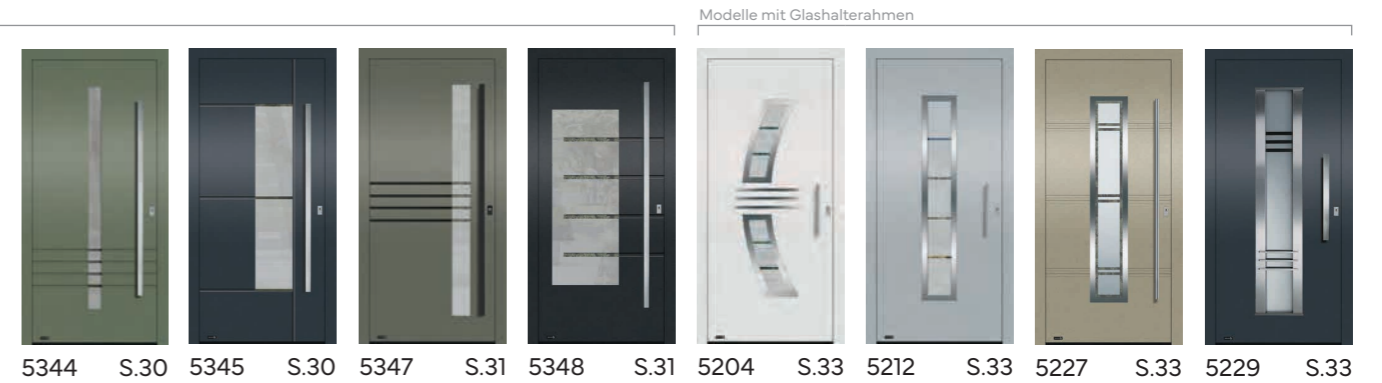
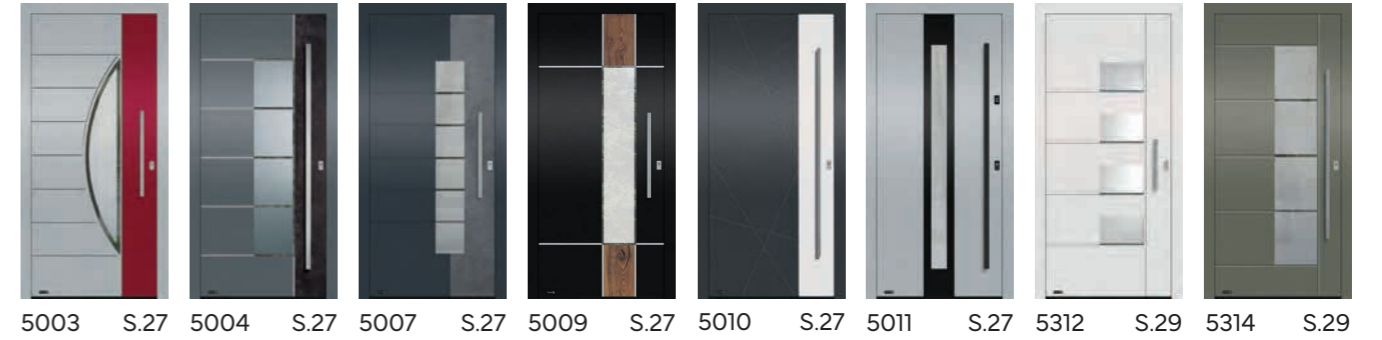

PURE ab Seite 34

CLASSIC
ab Seite 40



CONSTRUCTIVE

ab Seite 46

LOFT ab Seite 50

BASE ab Seite 54









Verglasung: Falls nicht anders vermerkt, hinten Float beschichtet

Inhalt

| | |
|--|---------|
| Über KÖSTER | 6 – 7 |
| Ausführungsvarianten und Editions Pakete | 8 – 11 |
| Oberflächen, Farben und Designoptionen | 12 – 15 |
| Türserien | 16 – 57 |
| Stoßgriffe und Drücker | 58 – 64 |
| Zubehör | 65 – 67 |
| Sicherheitstechnik | 68 – 71 |
| Briefkastenanlagen | 72 – 74 |



Alle Ausstattungsmerkmale im Überblick

- GF** Glasfalz-Füllung
siehe Seite 8 – 11
- FD** Außen flügelüberdeckend
siehe Seite 8 – 11
- BFD LIGHT** Beidseitig flügelüberdeckend
mit Rollentürbändern siehe Seite 8 – 11
- BFD** Beidseitig flügelüberdeckend
verdeckt liegende Türbänder siehe Seite 8 – 11
- RC2 OPTIONAL** Widerstandsklasse 2
- RC3 OPTIONAL** Widerstandsklasse 3
-  **Exzellente Wärmedämmung**
-  **Farbe und Oberfläche**
individualisierbar siehe Seite 12 f.
-  **Applikationen**
-  **Design-Nuten**
-  **Flacher Ornamentrahmen**
-  **Gewölbter Ornamentrahmen**

Maßanfertigung

Jede Tür wird individuell auf Maß angefertigt

Mindestmaß 970 mm x 2000 mm

Maximalmaß 1200 mm x 2250 mm

Bei den Modellen 5101, 5126, 5127, 5132 und 5142 beträgt das Mindestmaß 1000 mm x 2000 mm.

Alle dargestellten Haustüren sind Anwendungsbeispiele und beinhalten teilweise Sonderausstattungen (dies bezieht sich u. a. auf Stoßgriffe, Trendfarben, Verglasungen)

KÖSTER Qualität, Kompetenz und Leidenschaft seit mehr als 25 Jahren

Stellen Sie sich eine Haustür vor, die nicht nur Ihr Zuhause schützt, sondern es auch perfekt ergänzt – in Design, Komfort und Funktion. Seit bereits mehr als 25 Jahren baut KÖSTER Haustüren aus Aluminium, die beeindrucken – mit Liebe zum Detail, modernster Technik und hochwertigen Materialien. Neben Haustüren finden Sie bei uns auch passende Fenster, Hebeschiebeanlagen sowie Briefkastenanlagen, welche elegant ins Seitenteil integriert werden können.

Maßgefertigt in Deutschland kombinieren wir handwerkliche Fertigungskunst mit einem klaren Fokus auf Innovation, um Sicherheit und Wohlbefinden für den Alltag zu schaffen. Durch kontinuierliche Weiterentwicklungen in den Bereichen Wärmedämmung und Energieeffizienz entstehen zukunftsfähige und verlässliche Lösungen – technisch ausgereift und gestalterisch flexibel.

MADE IN GERMANY

Die Köster Aluminium GmbH & Co. KG ist im Jahr 2000 von Michael Köster als Initiator und Friedrich Brökelmann als Investor gegründet worden. Zu diesem Zeitpunkt umfasste das Team von KÖSTER gerade einmal sieben Mitarbeiter. Einer dieser sieben Mitarbeiter, Herr Ralf Stolte, ist im Oktober 2024 in die Fußstapfen von Michael Köster, der nun seinen wohlverdienten Ruhestand genießt, getreten und hat die Geschäftsführung übernommen.



Ralf Stolte, Geschäftsführer

Mit Leidenschaft und einer unvergleichlichen Expertise haben wir uns in den vergangenen Jahren auf dem deutschen Haustürenmarkt durchgesetzt und zählen heute zu einem der führenden Hersteller für Aluminiumhaustüren in Deutschland.



Erfahren Sie auf unserer Website mehr über uns und unsere Produkte oder gestalten Sie direkt Ihre individuelle Haustür über unseren Konfigurator.

Jede KÖSTER Haustür wird auf Ihre persönlichen Vorstellungen hin konzipiert, Ihrem Bedarf entsprechend optimiert und anschließend in sorgfältiger Handarbeit für Sie gefertigt. Dabei stehen Qualität und Kundenorientierung für uns an erster Stelle! Wir möchten Ihnen nicht nur Sicherheit in Ihrem Zuhause geben, sondern ein Gefühl der Geborgenheit vermitteln.

Durch den besonderen Manufakturcharakter unseres Unternehmens sind wir in der Lage, maßgeschneiderte und individuelle Lösungen für jede Anforderung hinsichtlich Design, Funktion und Sicherheit zu fertigen – und das stets nachhaltig, kundenorientiert und mit höchster Präzision.



Jede Haustür wird ohne Verpackungsmaterial von unseren festangestellten und im Umgang mit unseren Produkten geschulten LKW-Fahrern beim jeweiligen Fachhandelspartner ausgeliefert.

Zertifizierte Nachhaltigkeit

Hydro CIRCAL

Unsere Haustüren schenken Ihnen ein rundum gutes Gefühl, denn bereits seit 2019 setzen wir auf Hydro CIRCAL. Zunächst in einzelnen Produktlinien gestartet, haben wir mittlerweile alle Haustüren auf CIRCAL umgestellt.

Somit profitieren Sie nicht nur von der ausgezeichneten Wertigkeit unserer extrem langlebigen Produkte, Sie schonen nebenbei auch die Ressourcen unseres Planeten. Denn alleine im Jahr 2024 konnten wir durch die Verwendung von Hydro CIRCAL, wobei es sich um recyceltes Aluminium handelt, über 3400 Tonnen CO₂ einsparen.

Die Energieersparnis im Herstellungsprozess beträgt dabei bis zu 95% im Vergleich zu herkömmlichem Aluminium. Gepaart mit den hervorragenden UD-Werten unserer Haustüren optimieren Sie signifikant die Energiebilanz Ihres Eigenheims.



Weitere Informationen zum Thema Hydro CIRCAL

KÖSTER & WICONA by Hydro – Die Zukunft der Türen ist grün

Die Herstellung von Hydro CIRCAL erfolgt im Hydro Recycling-Werk in Dormagen. Dort wird das End-of-Life-Aluminium im Rahmen eines patentierten Prozesses (Schreddern, Trennen, Sortieren) wiederaufbereitet. Aus diesem Material werden ausschließlich neue Aluminiumprofile. Der Prozess wird fortlaufend von unabhängigen Prüfstellen überwacht und zertifiziert. Sämtliche Schritte sind nachweislich dokumentiert –so kann die Rückführung in den Kreislauf bestätigt werden.

Ausführungsvarianten Standard

GF

Technische Zeichnung GF
Advance 88 und Advance 108



FD

Technische Zeichnung FD
Advance 88 und Advance 108



GF - Glasfalzfüllung

Der Haustürflügel ist von innen und außen sichtbar und im Farbton der Gesamtkonstruktion beschichtet. Von innen sind die Füllungen per Glashalteleisten gesichert.

FD - Außen flügelüberdeckend

Der Haustürflügel ist von innen sichtbar und im Farbton der Gesamtkonstruktion beschichtet. Von außen überdeckt das Außenblech der Haustürfüllung den Türflügel. Von innen sind die Füllungen per Glashalteleisten gesichert.

BFD
LIGHT

Technische Zeichnung BFDlight
Advance 88 und Advance 108



BFD

Technische Zeichnung BFD
Advance 88 und Advance 108



BFD light - Beidseitig flügelüberdeckend mit Rollentürbändern

Der Haustürflügel wird innen und außen mit den Füllungsblechen überdeckt. Die Türen sind mit schlanken, dreiteiligen Rollenbändern ausgestattet.

BFD - Beidseitig flügelüberdeckend, verdeckt liegende Türbänder

Der Haustürflügel wird innen und außen mit den Füllungsblechen überdeckt. Die Türen sind mit verdeckt liegenden Haustürbändern ausgestattet.

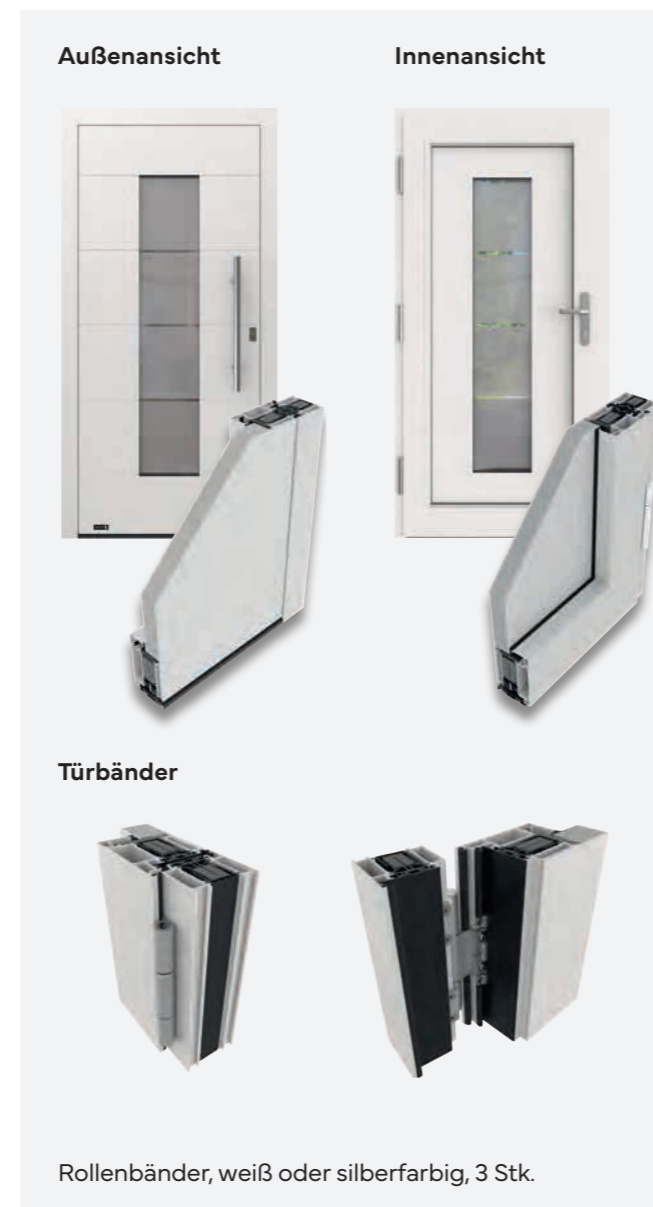
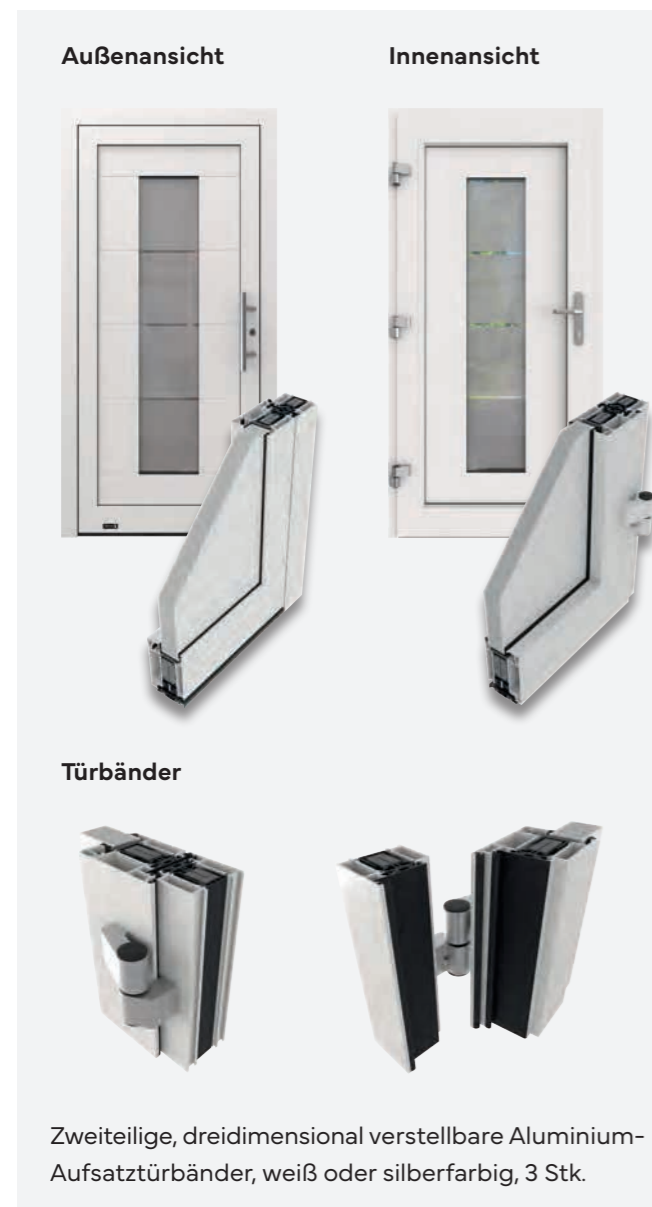

Editionspakete Standard



2-fach Verglasung bis U_g 1,1 W/m²K
Einsatz (Glasfalz) - Füllung aus Aluminium,
42 mm Gesamtstärke
 U_g -Wert bis zu 0,92 W/m²K je nach Modell
(Berechnungsbasis DIN EN ISO 10077-1,
Tür 1200 x 2250 mm mit komplett
geschlossener Türfüllung, ohne Glas)

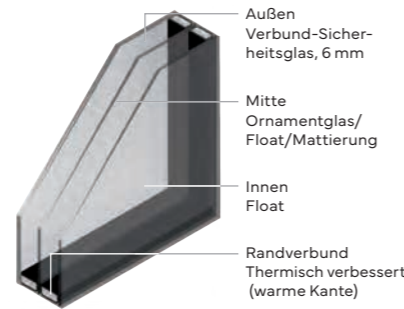

3-fach Verglasung bis U_g 0,6 W/m²K
Beidseitig flügelüberdeckende Füllung,
92 mm Gesamtstärke
 U_g -Wert bis zu 0,68 W/m²K je nach Modell
(Berechnungsbasis DIN EN ISO 10077-1,
Tür 1200 x 2250 mm mit komplett
geschlossener Türfüllung, ohne Glas)



PZ-Rundrosette
Edelstahl, inkl. PZ nach DIN 1303 und DIN 18252, Schlagpickingschutz, Not- und Gefahrenfunktion, 5 Schlüsseln



Sicherheitsrosette
Edelstahl, Kernziehschutz, flächenbündig eingelassen, inkl. PZ nach DIN 1303 und DIN 18252, Schlagpickingschutz, Not- und Gefahrenfunktion, 5 Schlüsseln



Stoßgriff 5722.350
Edelstahl, Länge: 350 mm



Stoßgriff 5722.600
Edelstahl, Länge: 600 mm



Innendrücker 5881
Aluminium, Langschild, weiß oder silberfarbig



Innendrücker 5886
Edelstahl, Langschild



Innendrücker 5883
Edelstahl, Rosette

Editionspakete

GF

Standard

FD

Optional außen flügelüberdeckend

BFD LIGHT

Optional beidseitig flügelüberdeckend

BFD

Optional beidseitig flügelüberdeckend

● Im Editionspaket enthalten

| | | | | | | | | | |
|---|---|---|---|---|---|---|---|---|---|
| ● | ○ | ● | ● | ○ | ● | ○ | ● | ○ | ○ |
| ● | ○ | ● | ● | ○ | ● | ○ | ● | ○ | ○ |
| ○ | ● | ● | ● | ○ | ● | ○ | ○ | ● | ● |
| ○ | ● | ● | ● | ○ | ● | ○ | ○ | ● | ● |

Oberflächen und Farben Standard

Standardfarben



ca. RAL 9016
Verkehrsweiß



ca. RAL 9007
Graualuminium matt



ca. RAL 9005
Deep Black FS



ca. RAL 7016
Nightgrey FS



ca. RAL 3004
Purple FS

Feinstruktur-Oberflächen

Feinstruktur-Oberflächen



ca. RAL 9016
Snow FS



ca. RAL 7012
Basaltgrau FS



ca. RAL 7039
Quarzgrey FS



ca. DB 703 FSM



White Aluminium FSM

Feinstruktur-Metallic-Oberflächen

Feinstruktur-Metallic-Oberflächen



Beige FSM



Sandbrown FSM



Terrabrown FSM



Sparkling Iron FSM



Dark FSM

Oberflächen und Farben Optional

Trendfarben 2026



ca. RAL 7001
Silver Grey FS



ca. RAL 6003
Olive Green FS



Sparkling Green FSM



Steel Blue FSM

Wählen Sie aus über 200 Farben*

- Alle gängigen matten RAL-Farben
- Alle gängigen Metallic-Feinstruktur-Oberflächen

*Ausgenommen sind glänzende RAL- und Perlfarben.

Zum Konfigurator



Aus drucktechnischen Gründen ist die Darstellung der Farben, Oberflächen nicht verbindlich.

Beispiele für weitere optionale Farben (Feinstruktur auf Anfrage möglich)



ca. RAL 8004
Kupferbraun



ca. RAL 8015
Kastanienbraun



ca. RAL 7033
Zementgrau



ca. RAL 7022
Umbragrau



ca. RAL 6005
Moosgrün

Lisenen

Lisenen sind schmale, vertikale oder horizontale Zierleisten, die in die Türfüllung integriert werden, um eine glatte Türfläche optisch zu gliedern, zu betonen und zu veredeln.

Sie verleihen der Haustür ein edles, modernes Aussehen und sind auf den Türblatt in Nutfräsungen eingelassen, erhaben montiert (nicht flächenbündig).



Lisene Edelstahl
lieferbar in 5 mm



Lisene schwarz beschichtet
lieferbar in 5 mm, 12 mm, 35 mm



Lisene NIRO-Design
lieferbar in 12 mm, 35 mm



Lisene Holzdekor (Stadelholz)
lieferbar in 5 mm, 12 mm, 35 mm

Eine Voranodisation der Haustüren ist auf Anfrage möglich.

Applikationen Optional

Neben den allgemeinen Standardfarben der Edition können Applikationen ebenfalls mit Holzdekoren sublimiert oder als Keramik-Oberfläche bestellt werden.

Sie verleihen der Haustür eine einzigartige Optik und können sich entweder harmonisch in das Gesamtbild des Eingangsbereichs einfügen oder bewusst als Blickfang hervorstechen.

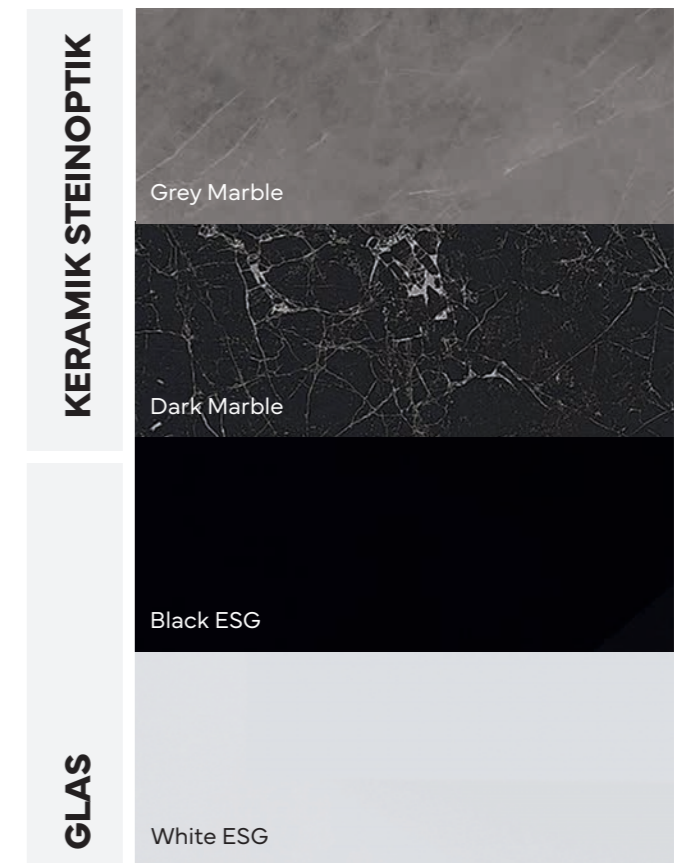
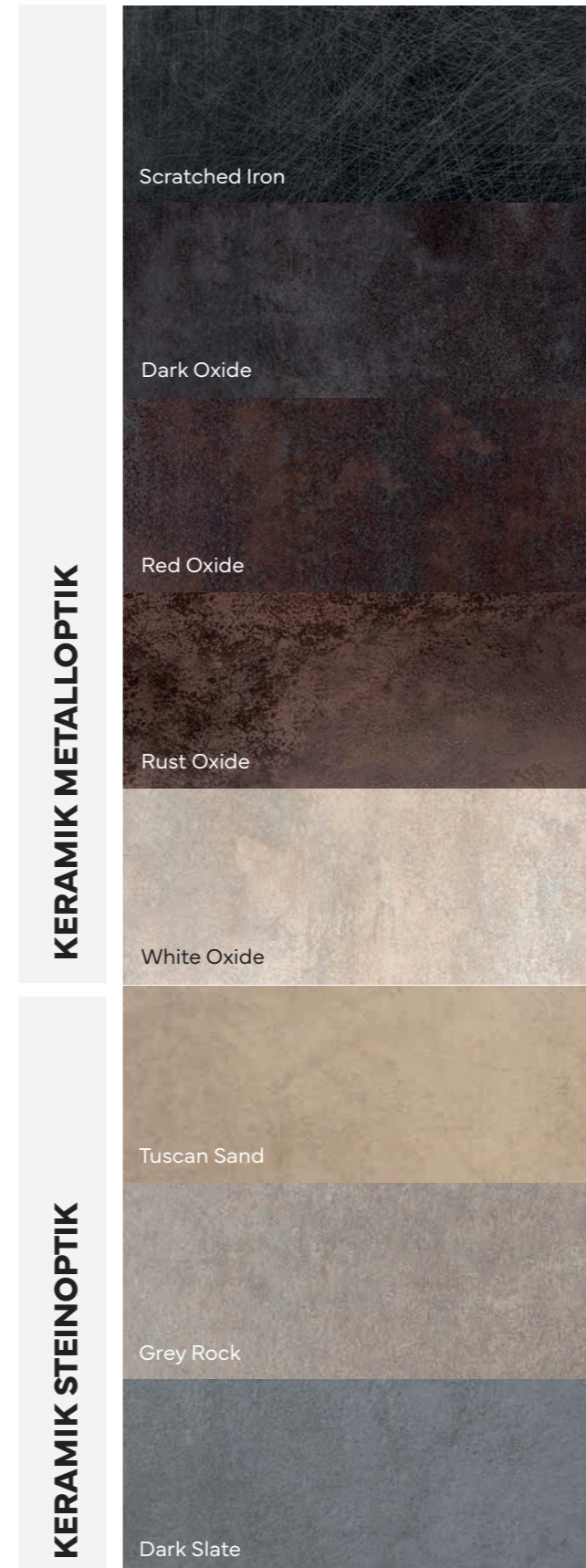
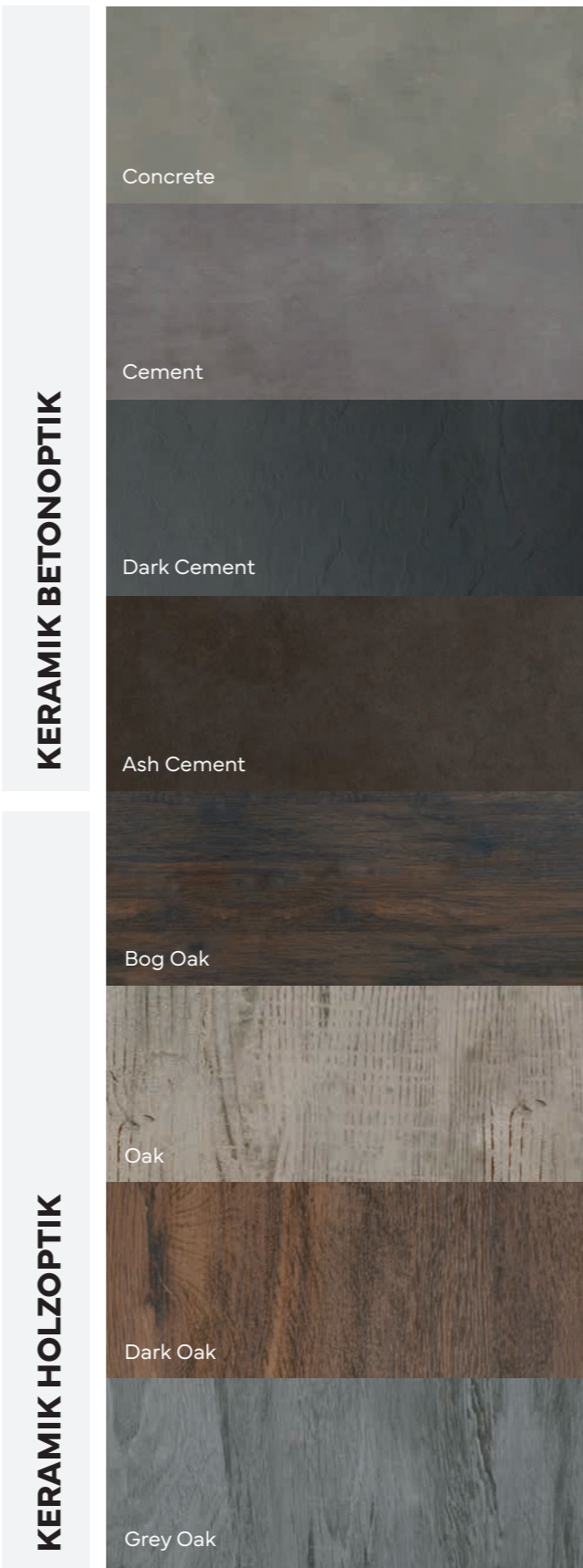

Anwendungsbeispiel Modell 5508 mit Keramik Oak

DESIGN

Kraftvoller Ausdruck



Designelemente als Applikationen

Das komplett geschlossene Türblatt wird durch ein aufgesetztes Aluminiumprofil veredelt. Drei unterschiedliche Designelemente bieten breitere oder schmalere

Profilierungen, die durch ihre auffällige Gestalt begeistern. Die Harmonie zwischen Stil und Kreativität ergibt einen beeindruckenden Blickfang an jeder Haustür.

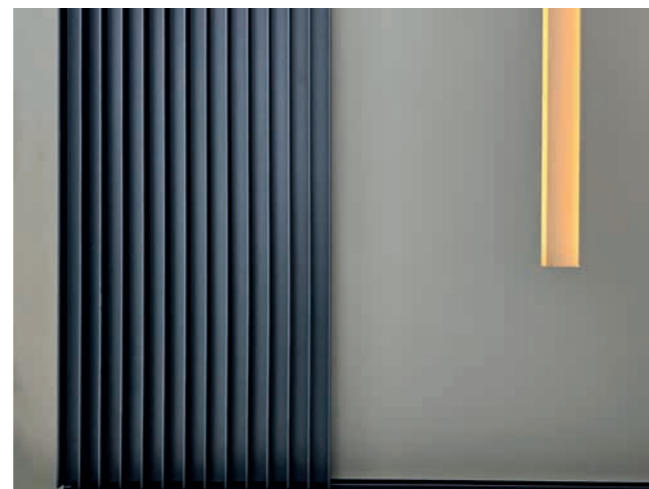

Ausstattungen



(Infos siehe Seite 5)



Anwendungsbeispiel: Innenansicht Modell 5061 als BFD in ca. RAL 9016 Verkehrsweiß mit verdeckt liegenden Bändern und Innendrucker 5886.

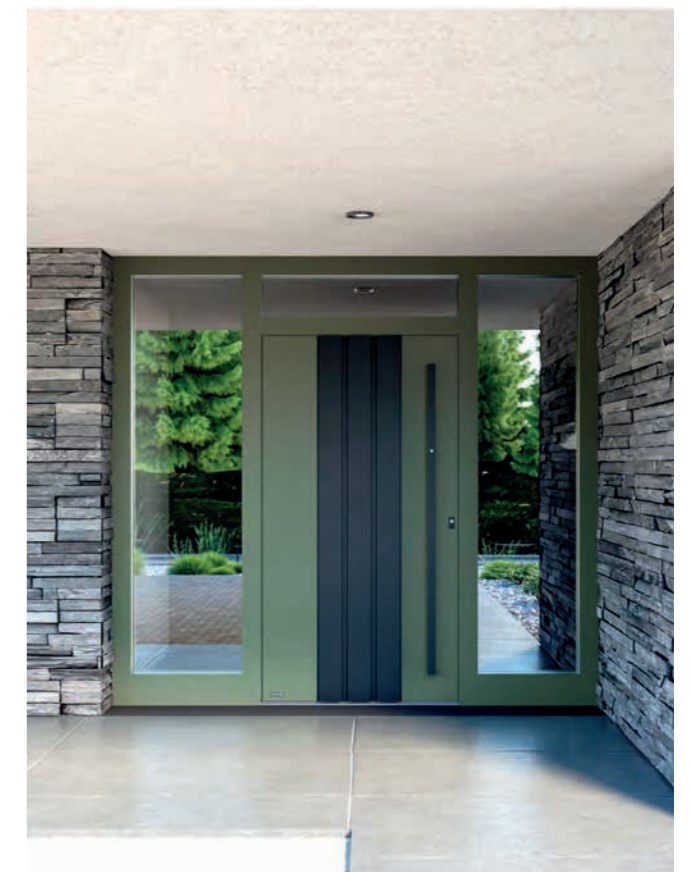

Anwendungsbeispiel: Frontalansicht Modell 5061 als BFD in ca. RAL 6003 Olive Green FS mit Applikation in ca. RAL 9005 Deep Black FS und Stoßgriff 5841.1600 und Fingerprint Navkom.



5060
Hier beidseitig flügelüberdeckend mit Stoßgriff 5722.1400 dargestellt. Komplett geschlossen.

O: White Aluminium FSM
A: Designelement A,
ca. RAL 9005 Deep Black FS
U_b: 0,68



5061
Hier flügelüberdeckend mit Stoßgriff 5825.1600 dargestellt. Komplett geschlossen.

O: ca. RAL 7039 Quarzgrey FS
A: Designelement E,
Holzdekor Stadelholz
U_b: 0,92



5062
Hier flügelüberdeckend mit beleuchteter Bodenschwelle und integrierter Griffschale 5950.1600 in Elementfarbe dargestellt. Komplett geschlossen.

O: ca. RAL 9007 Graualuminium matt
A: Designelement D,
ca. RAL 9005 Deep Black FS
U_b: 0,92



5062 Innenansicht
Hier zweifarbig als FD, innen nicht flügelüberdeckend, mit Rollentürbändern und Innendrucker 5883 dargestellt.

O: ca. RAL 9016 Verkehrsweiß
U_b: 0,92

O: Oberfläche, A: Applikationen, U_b: U_b-Wert in W/m²K

FINE

Filigrane Eleganz



FINE

Lisenen

Die Serie FINE zeichnet sich durch hochwertige 5 mm feine Edelstahl-Lisenen auf einem komplett geschlossenen Türblatt aus. Wahlweise sind auch schwarze Lisenen möglich.

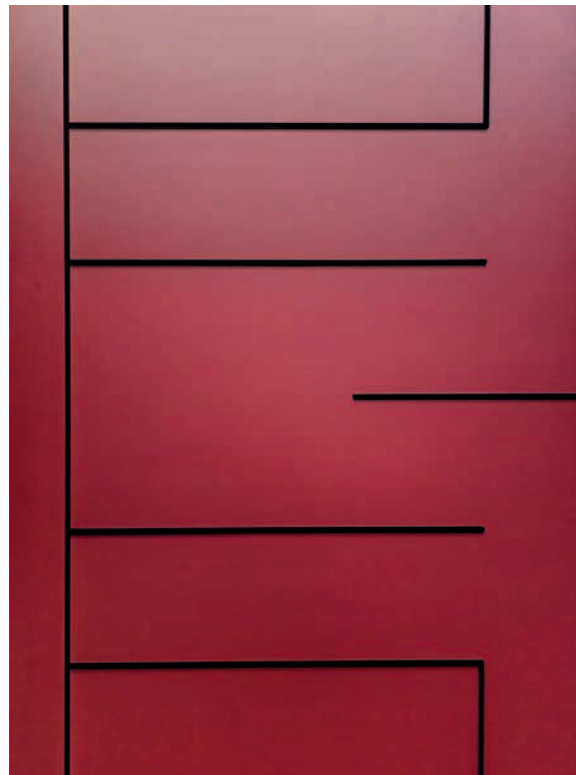
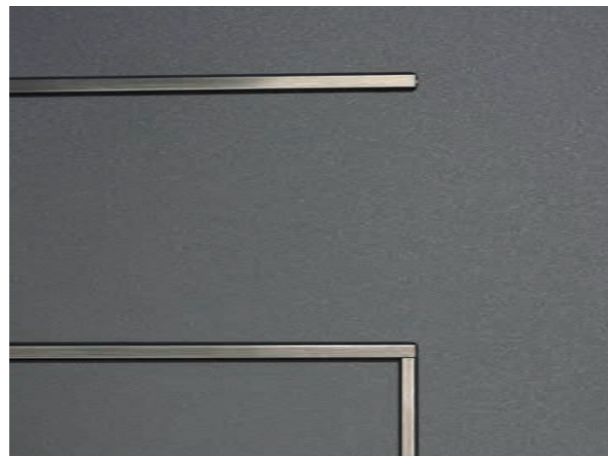
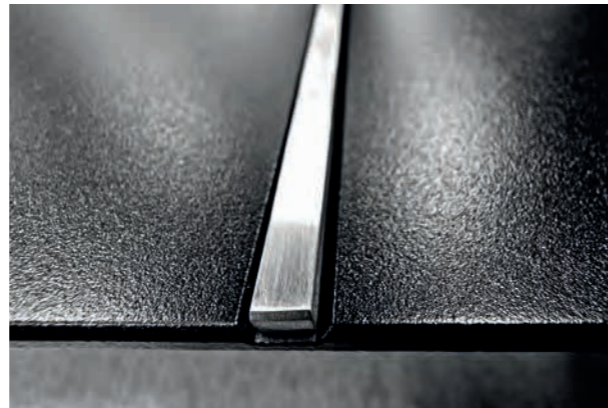
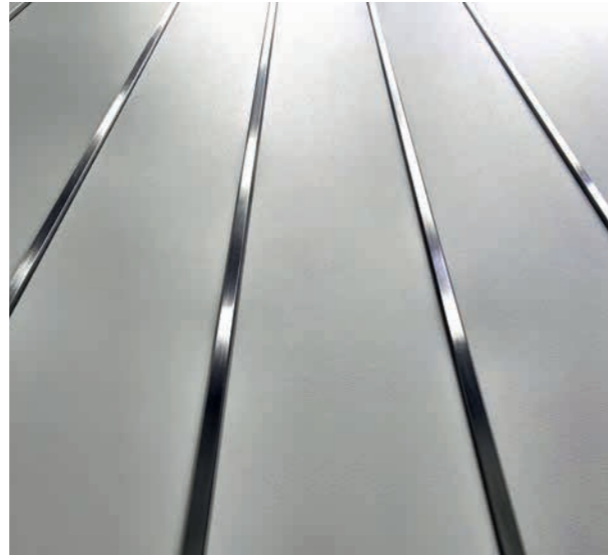

Anwendungsbeispiel: Modell 5052 als BFD mit verdeckt liegenden Bändern und Stoßgriff 5803.1600.



Anwendungsbeispiel: Frontalansicht Modell 5052 in ca. RAL 3004 Purple FS als BFD mit Stoßgriff 5803.1600.



5051
Hier flügelüberdeckend mit vier schwarzen Lisenen und Stoßgriff 5825.1600 dargestellt.
O: ca. RAL 9016 Verkehrsweiß
U_D: 0,92



5052
Hier beidseitig flügelüberdeckend mit sieben schwarzen Lisenen und Stoßgriff 5825.1200 dargestellt.
O: ca. RAL 9007 Graualuminium matt
U_D: 0,68



5053
Hier flügelüberdeckend mit drei Edelstahl Lisenen und Stoßgriff 5803.1200 dargestellt.
O: Steel Blue FSM
U_D: 0,92



5054
Hier flügelüberdeckend mit zwei Edelstahl Lisenen und Stoßgriff 5803.800 dargestellt.
O: ca. RAL 9005 Deep Black FS
U_D: 0,92

Ausstattungen



(Infos siehe Seite 5)

O: Oberfläche, U_D: U_D-Wert in W/m²K

STYLE
Individuelle Vielfalt



STYLE

Haustüren mit farbigen Applikationen

Das zweifarbige Design eröffnet Ihnen viele Optionen in der Gestaltung Ihrer Haustür. Die Oberflächen werden je nach Modell durch eine Nut oder Lisene abgegrenzt. Bei den Modellen 5010 und 5011 sind die Oberflächen flächenbündig verbaut.

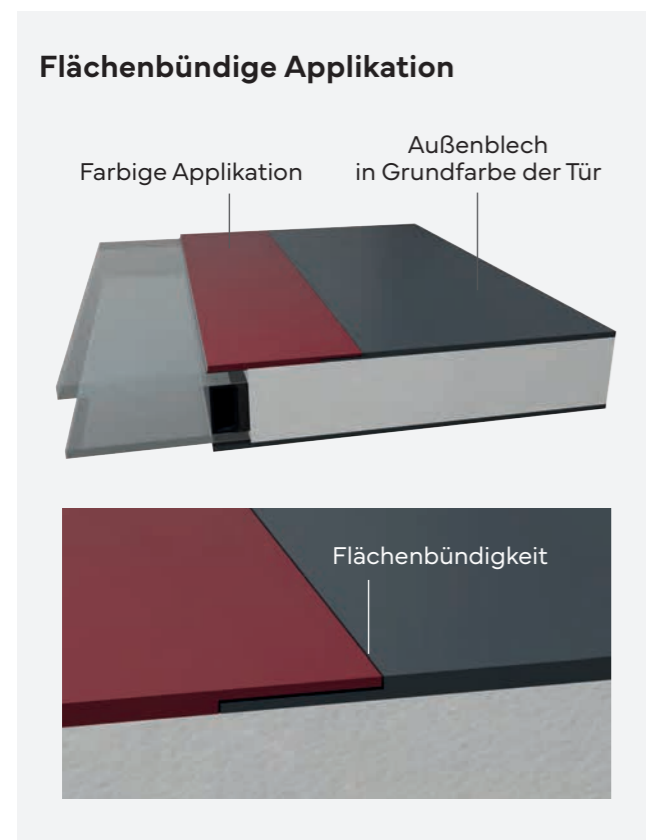
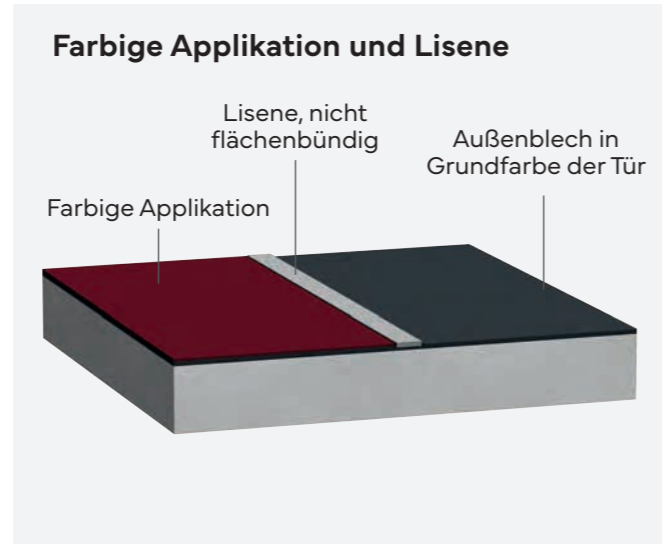
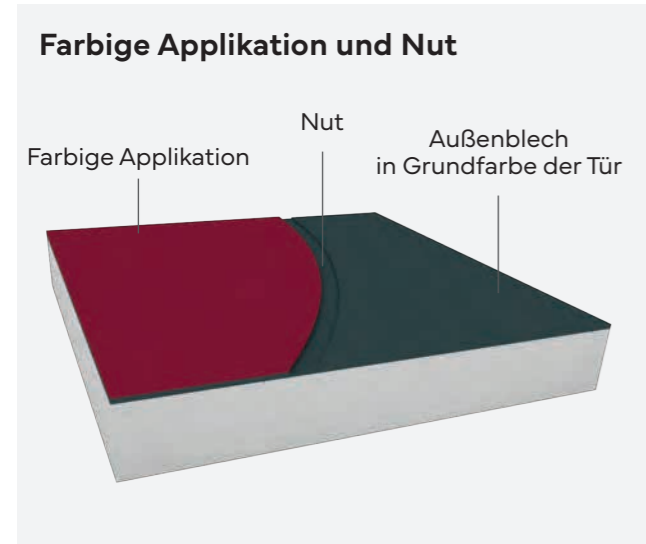

Detailansicht: Modell 5011, S. 27
Flächenbündige Applikation

Anwendungsbeispiel: Modell 5011 als BFD mit Stoßgriff 5825.1600 und Fingerprint ekey dLine im Türblatt verbaut.

Ausstattungen



5002
Hier flügelüberdeckend mit Stoßgriff 5806 dargestellt.
V: VSG 2-Stufen mattiert mit klaren Streifen; Lichtes Glasmaß: 308 mm x 1500 mm
O: Grundfarbe ca. RAL 9016 Snow FS
A: Sparkling Iron FSM
U_g: 1,1

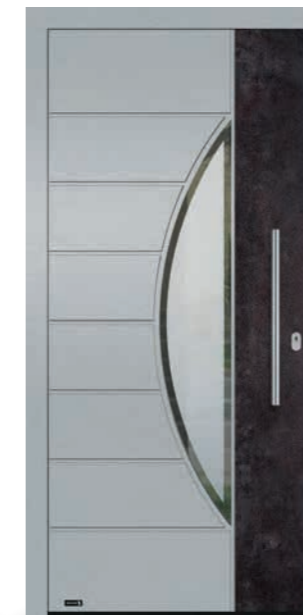

5003
Hier flügelüberdeckend mit Stoßgriff 5722.600 dargestellt.
V: VSG mattiert mit umlaufend klarem Rand; Lichtes Glasmaß: 205 mm x 1400 mm
O: Grundfarbe White Aluminium FSM
A: Keramik Dark Oxide
U_g: 1,0

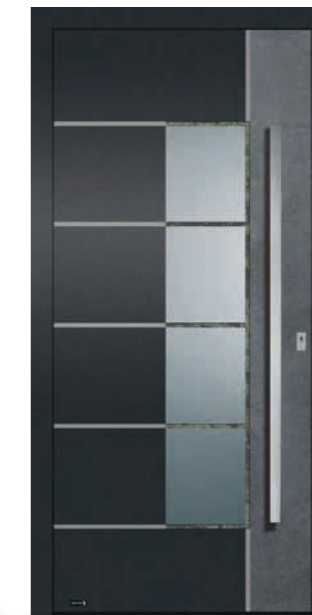

5004
Hier flügelüberdeckend mit nicht flächenbündigen Lisenen in NIRO-Design und Stoßgriff 5803.1400 dargestellt.
V: VSG mattiert mit klaren Streifen; Lichtes Glasmaß: 290 mm x 1450 mm
O: Grundfarbe Dark FSM
A: Keramik Dark Slate
U_g: 1,1



5007
Hier flügelüberdeckend mit Nuten und Stoßgriff 5825.1400 dargestellt.
V: VSG mattiert mit klaren Streifen; Lichtes Glasmaß: 200 mm x 1400 mm
O: Grundfarbe ca. DB 703 FSM
A: Holzdekor Golden Oak
U_g: 1,0



5009
Hier beidseitig flügelüberdeckend mit nicht flächenbündigen Lisenen in NIRO-Design und Stoßgriff 5722.600 dargestellt.

V: VSG mattiert mit klarem Rand; Lichtes Glasmaß: 250 mm x 1200 mm
O: Grundfarbe ca. RAL 9005 Deep Black FS
A: Holzdekor Stadelholz
U_g: 0,81



5010 NEU
Hier flügelüberdeckend mit Nuten und Stoßgriff 5722.1400 dargestellt.

O: Grundfarbe ca. RAL 7001 Silver Grey FS
A: ca. RAL 7016 Nightrey FS, flächenbündig verbaut
U_g: 0,92



5010 Innenansicht
Hier zweifarbig als FD mit Rollentürbändern und Innendrücker 5881 dargestellt.

O: ca. RAL 9016 Snow FS
U_g: 0,92



5011 NEU
Hier beidseitig flügelüberdeckend mit Fingerprint Navkom im Stoßgriff 5842.1400 dargestellt.

V: VSG mattiert; Lichtes Glasmaß: 100 mm x 1600 mm
O: ca. RAL 7012 Basaltgrau FS
A: ca. RAL 9005 Deep Black FS, flächenbündig verbaut
U_g: 0,79

V: Verglasung vorne, **O:** Oberfläche, **A:** Applikationen, **U_g:** U_g-Wert in W/m²K



Anwendungsbeispiel: Innenansicht Modell 5326 als FD in ca. RAL 9016 Snow FS, innen nicht flügelüberdeckend und Innendrücker 5883.



Anwendungsbeispiel: Frontalansicht Modell 5326 als FD in ca. RAL 7016 Nightgrey FS mit Fingerprint Navkom im Stoßgriff 5840.1400.

Haustüren mit großem Lichtausschnitt

Die großen Lichtausschnitte erhellen Ihren Flur durch sandgestrahlte Motivverglasungen. Je nach Modell ist zudem eine Veredelung mit Applikationen in NIRO-Design möglich.

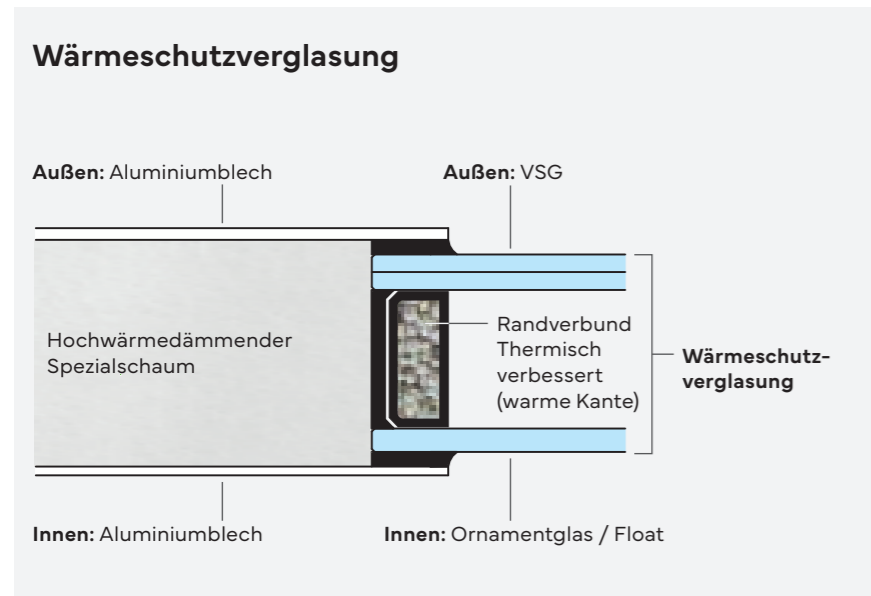

Detailansicht: Lisene Modell 5332, siehe S. 29

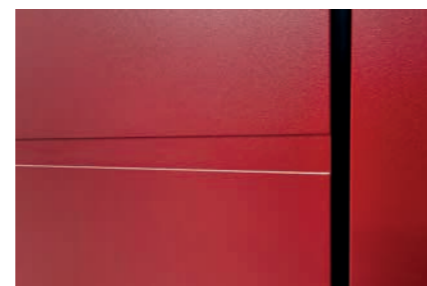

Detailansicht: Nut Modell 5326, siehe S. 29

Die Wärmeschutzverglasung ist zwischen den beiden Aluminiumblechen verbaut und von außen mit Silikon versiegelt. Die Abdichtung innen erfolgt bei den meisten unserer Modelle mittels Dichtband.



5312
Hier als Glasfalz-Füllung und mit Stoßgriff 5722.350 dargestellt.

V: VSG mattiert mit klaren Streifen; Lichtes Glasmaß: 300 mm x 1250 mm
O: ca. RAL 9016 Verkehrsweiß
U_p: 1,0



5314
Hier als Glasfalz-Füllung und mit Stoßgriff 5722.350 dargestellt.

V: VSG mattiert mit klaren Streifen; Lichtes Glasmaß: 290 mm x 1450 mm
O: ca. RAL 7001 Silver Grey
U_p: 0,99



5317
Hier flügelüberdeckend mit Stoßgriff 5806 dargestellt.

V: VSG 2-Stufen mattiert, mit klaren Streifen und Punkten; Lichtes Glasmaß: 308 mm x 1500 mm
O: ca. RAL 3004 Purple FS
U_p: 1,1



5318
Hier flügelüberdeckend mit Stoßgriff 5722.600 dargestellt.

V: VSG mattiert mit klaren Streifen; Lichtes Glasmaß: 200 mm x 1400 mm
O: ca. RAL 9007 Graualuminium matt
U_p: 1,0

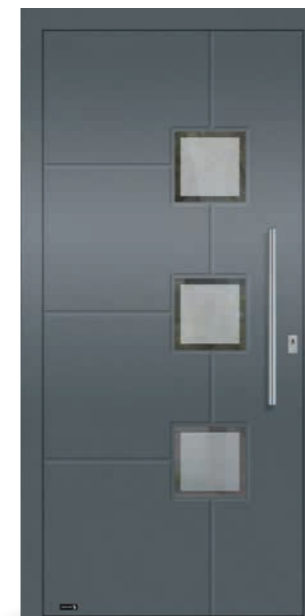

5323
Hier flügelüberdeckend mit Stoßgriff 5722.600 dargestellt.

V: VSG mattiert mit klarem Rand; Lichtes Glasmaß: 240 mm x 1240 mm
O: ca. RAL 7012 Basaltgrau FS
U_p: 1,0



5326
Hier flügelüberdeckend mit Nuten und Fingerprint Navkom im Stoßgriff 5840.1400 dargestellt.

V: VSG mattiert mit klaren Streifen; Lichtes Glasmaß: 280 mm x 1400 mm
O: ca. DB 703 FSM
U_p: 1,1

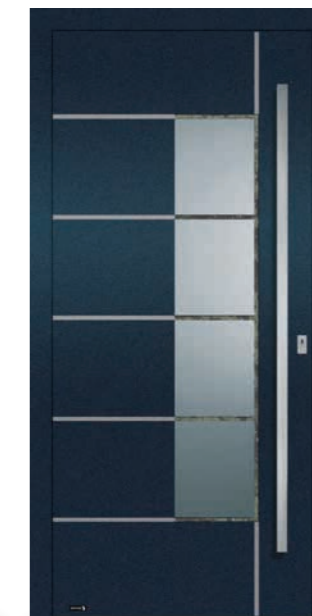

5332
Hier flügelüberdeckend mit nicht flächenbündigen Lisenen in NIRO-Design und Stoßgriff 5803.1600 dargestellt.

V: VSG mattiert mit klaren Streifen; Lichtes Glasmaß: 290 mm x 1450 mm
O: Steel Blue FSM
U_p: 1,1



5332 Innenansicht
Hier zweifarbig als FD, innen nicht flügelüberdeckend, mit Rollentürländern und Innendrücker 5881 dargestellt.

O: ca. RAL 9016 Verkehrsweiß
U_p: 1,1

Ausstattungen

GF FD BFD BFD RC2 RC3 (Infos siehe Seite 5)

V: Verglasung vorne, **O:** Oberfläche, **U_p:** U_p-Wert in W/m²K



5340
Hier als Glasfalz-Füllung mit nicht flächenbündigen Lisenen in NIRO-Design und Stoßgriff 5722.600 dargestellt.

V: VSG mattiert mit klaren Streifen; Lichtes Glasmaß: 300 mm x 1300 mm (3 x 300mm x 300 mm)
O: ca. RAL 3004 Purple FS
U_p: 1,0



5341
Hier flügelüberdeckend mit nicht flächenbündigen Lisenen in NIRO-Design und Stoßgriff 5803.600 dargestellt.

V: VSG mattiert mit klaren Streifen; Lichtes Glasmaß: 180 mm x 1600 mm
O: ca. RAL 9005 Deep Black FS
U_p: 1,1



5341 Innenansicht
Hier zweifarbig als FD, innen nicht flügelüberdeckend, mit Rollentürbändern und Innendrücker 5881 dargestellt.

O: ca. RAL 9016 Verkehrsweiß
U_p: 1,0

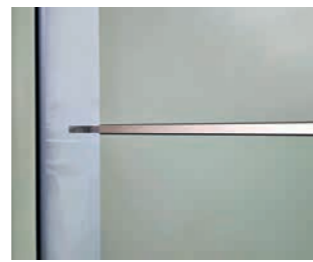

Detailansicht: Modell 5341

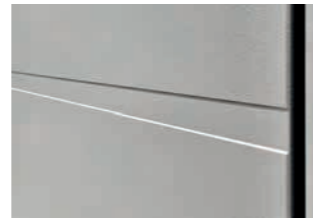

Detailansicht: Modell 5345



5347
Hier beidseitig flügelüberdeckend mit Stoßgriff 5825.1600 und 12 mm breiten schwarzen Lisenen dargestellt.

V: VSG mattiert mit klaren Streifen; Lichtes Glasmaß: 120 mm x 1600 mm
O: White Aluminium FSM
U_p: 0,8



5347 Innenansicht
Hier zweifarbig als BFD mit verdeckt liegenden Bändern und Innendrücker 5883 dargestellt.

O: ca. RAL 9016 Verkehrsweiß
U_p: 0,8



5348
Hier flügelüberdeckend mit Stoßgriff 5803.1600 dargestellt.

V: VSG mattiert mit klaren Streifen; Lichtes Glasmaß: 450 mm x 1200 mm
O: Dark FSM
U_p: 1,1



5348 Innenansicht
Hier zweifarbig als FD, innen nicht flügelüberdeckend, mit Rollentürbändern und Innendrücker 5881 dargestellt.

O: ca. RAL 9016 Verkehrsweiß
U_p: 1,1



5342
Hier beidseitig flügelüberdeckend mit Stoßgriff 5803.600 dargestellt.

V: VSG mattiert in zwei Mattierungsstufen; Lichtes Glasmaß: 500 mm x 1480 mm (4 x 500mm x 250 mm)
O: ca. RAL 9007 Graualuminium matt
U_p: 0,94



5344
Hier als Glasfalz-Füllung mit vier Nuten und Stoßgriff 5722.350 dargestellt.

V: VSG mattiert mit klaren Streifen; Lichtes Glasmaß: 100 mm x 1600 mm
O: Sandbrown FSM
U_p: 1,0



5344 Innenansicht
Hier zweifarbig als GF, mit Aufsatztürbändern und Innendrücker 5881 dargestellt.

O: Sandbrown FSM
U_p: 1,0



5345
Hier flügelüberdeckend mit Stoßgriff 5803.1400 dargestellt.

V: VSG mattiert mit klaren Streifen; Lichtes Glasmaß: 300 mm x 1400 mm
O: ca. RAL 7016 Nightgrey FS
U_p: 1,1



Anwendungsbeispiel: Modell 5347 als FD in ca. DB 703 FSM mit Lisenen in NIRO-Design und Stoßgriff 5722.600.

Haustüren mit Glashalterahmen

Ob Elemente aus Kristallglas, in NIRO-Design oder mit einem Edelstahlrahmen – diese Modelle überzeugen durch ihre vielfältigen Individualisierungsmöglichkeiten.



Edelstahlbügel

Beim Modell 5229 werden Edelstahlbügel auf einem Edelstahlrahmen montiert. Die mattierte Verglasung hat passend dazu Streifen in Mirastar (verspiegelt).



Glashalterahmen in NIRO-Design

Glashalterahmen in NIRO-Design verleihen den Haustüren einen besonders edelen Charakter, da durch das NIRO-Design eine edelstahlähnliche Optik entsteht.



Lisenen in NIRO-Design

Die aufgesetzten Lisenen verleihen der Haustür eine klassische Eleganz und erzeugen einen stillvollen Akzent sowie Tiefenwirkung im Gesamteindruck.

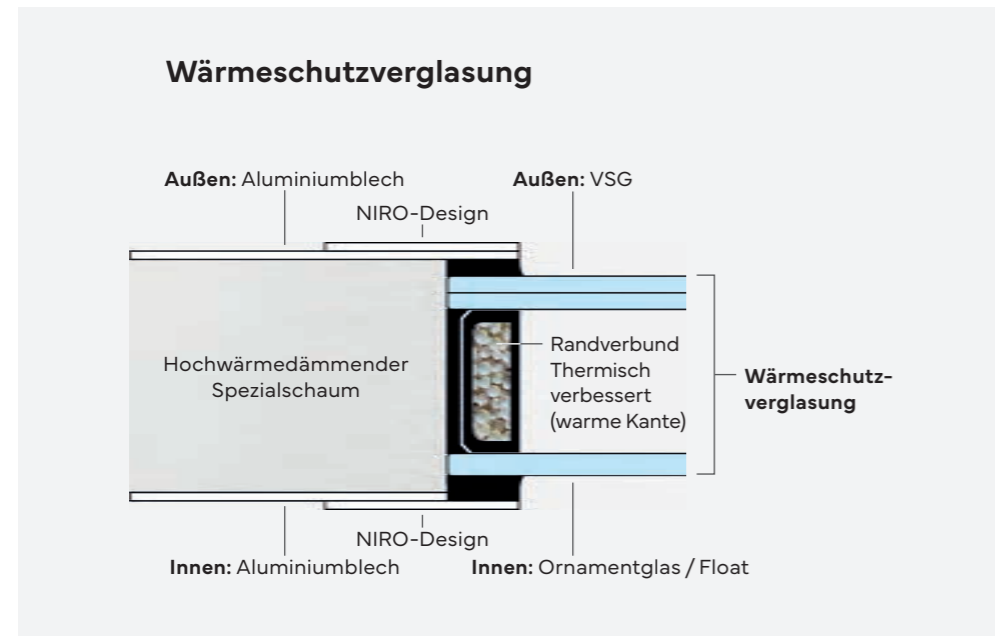

Jeweils ein Glashalterahmen in NIRO-Design fasst die Wärmeschutzverglasung innen und außen ein. Die Abdichtung mit Silikon sorgt für zusätzliche Dichtheit.

Ausstattungen



(Infos siehe Seite 5)



5204

Hier als Glasfalz-Füllung und mit Stoßgriff 5722.350 dargestellt. Glashalterahmen innen und außen: NIRO-Design

V: VSG mattiert mit klaren Streifen; Lichtes Glasmaß: 348 mm x 1400 mm
O: ca. RAL 9016 Verkehrsweiß
U_p: 1,0



5204 Innenansicht

Hier als GF mit Aufsatztürbändern und Innendrücker 5881 dargestellt. Glashalterahmen innen und außen: NIRO-Design

O: ca. RAL 9016 Verkehrsweiß
U_p: 1,0



5212

Hier als Glasfalz-Füllung und mit Stoßgriff 5722.350 dargestellt. Glashalterahmen innen und außen: NIRO-Design

V: VSG mattiert mit klaren Streifen; Lichtes Glasmaß: 160 mm x 1400 mm
O: White Aluminium FSM
U_p: 1,0



5227

Hier flügelüberdeckend mit Stoßgriff 5722.1400 und Nuten dargestellt. Glashalterahmen innen und außen: NIRO-Design.

V: VSG mattiert mit klarem Rand und klaren Streifen; Lichtes Glasmaß: 160 mm x 1400 mm
O: Beige FSM
U_p: 1,0



5229

Hier flügelüberdeckend mit Stoßgriff 5805 dargestellt. Außen mit massivem Edelstahlrahmen und drei Bügeln.

V: teilmattiert mit verspiegelten Streifen (Mirastar); Lichtes Glasmaß: 190 mm x 1570 mm
H: VSG beschichtet
O: ca. RAL 7016 Nightgrey FS
U_p: 1,1



5229 Innenansicht

Hier zweifarbig als FD, innen nicht flügelüberdeckend, mit Rollentürbändern und Innendrücker 5881 dargestellt. Glashalterahmen innen: NIRO-Design.

O: ca. RAL 9016 Verkehrsweiß
U_p: 1,1



Anwendungsbeispiel: Modell 5227 als flügelüberdeckende Füllung in Sandbrown FSM mit Stoßgriff 5722.350 auf geraden Stützen montiert.

V: Verglasung vorne, **H:** Verglasung hinten, **O:** Oberfläche, **U_p:** U_p-Wert in W/m²K

PURE

Geradlinige Gestalt



PURE

Auf das Wesentliche reduziert

Klare Linien und dezente Strukturen sind das Markenzeichen unserer Serie PURE. Das minimalistische Design fügt sich unaufdringlich in jede Architektur ein. Lassen Sie sich von dieser schlichten Schönheit begeistern!

Die Wärmeschutzverglasung ist zwischen den beiden Aluminiumblechen verbaut und mit Silikon abgedichtet.

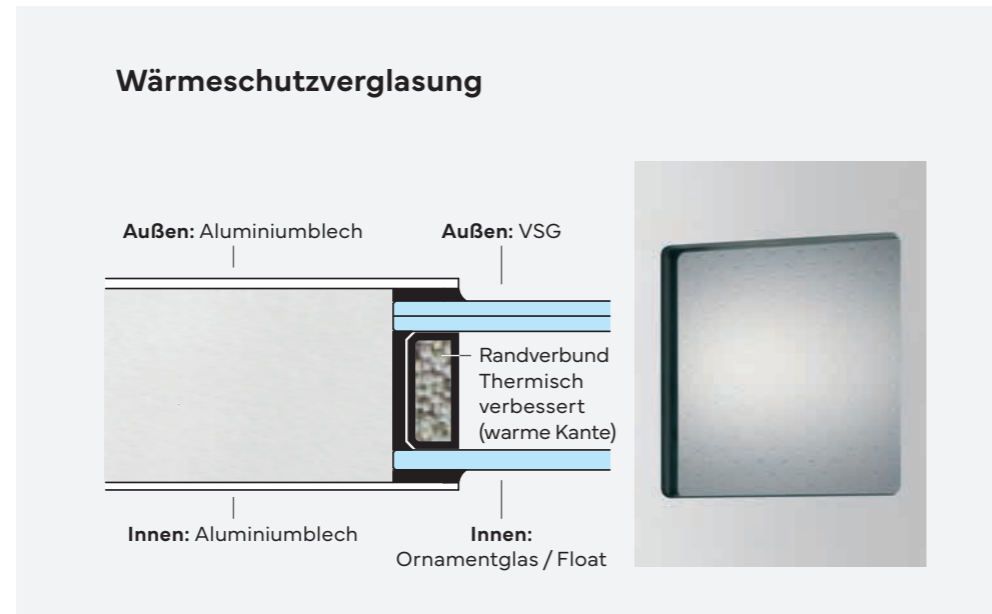

Anwendungsbeispiel: Innenansicht Modell 5415 als BFD light mit Rollentürländern und Innendrücker 5889 sowie Drehknauf für TSH.



Anwendungsbeispiel: Frontalansicht Modell 5415 als BFD light in ca. RAL 7039 Quarzgrey FS mit integrierter Griffschale in Elementfarbe mit Beleuchtung.



5405
Hier als Glasfalz-Füllung und mit Stoßgriff 5722.350 dargestellt.

V: VSG mattiert mit klarem Streifen; Lichtes Glasmaß: 160 mm x 1400 mm
O: ca. RAL 9016 Verkehrsweiß
U_p: 1,0



5409
Hier als Glasfalz-Füllung und mit Stoßgriff 5722.350 dargestellt.

V: VSG mattiert mit klarem Rand; Lichtes Glasmaß: 400 mm x 1400 mm
O: White Aluminium FSM
U_p: 1,1



5411
Hier flügelüberdeckend mit Stoßgriff 5722.600 dargestellt.

V: VSG vollflächig mattiert; Lichtes Glasmaß: 100 mm x 1600 mm
O: ca. RAL 9007 Graualuminium matt
A: Optische Verlängerung des Lichtausschnitts mit NIRO-Design
U_p: 1,0

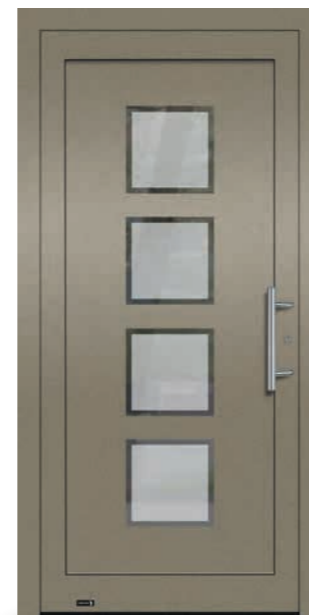

5413
Hier als Glasfalz-Füllung und mit Stoßgriff 5722.350 dargestellt.

V: VSG mattiert mit klarem Rand; Lichtes Glasmaß: 300 mm x 1500 mm
O: Beige FSM
U_p: 1,1



5415
Hier als Glasfalz-Füllung und mit Stoßgriff 5722.350 dargestellt. Komplett geschlossen

V: ca. RAL 7039 Quarzgrey
U_p: 0,88



5416
Hier flügelüberdeckend mit Stoßgriff 5722.600 dargestellt.

V: VSG mattiert mit klarem Rand; Lichtes Glasmaß: 220 mm x 1540 mm
O: Sparkling Iron FSM
U_p: 1,1



5416 Innenansicht
Hier zweifarbig als FD, innen nicht flügelüberdeckend, mit Rollentürländern und Innendrücker 5881 dargestellt.

V: VSG mattiert mit klarem Rand
O: ca. RAL 9016 Verkehrsweiß
U_p: 1,1



5418
Hier flügelüberdeckend mit Stoßgriff 5722.1600 dargestellt.

O: ca. RAL 7012 Basaltgrau FS
U_p: 0,92

Ausstattungen



(Infos siehe Seite 5)

V: Verglasung vorne, **O:** Oberfläche, **A:** Applikationen, **U_p:** U_p-Wert in W/m²K



Anwendungsbeispiel: Modell 5422 als FD in ca. RAL 7016 Nightgrey FS mit Stoßgriff 5722.600 und Seitenteil mit passender Verglasung.

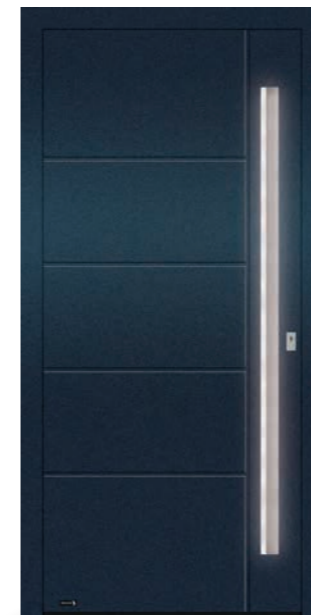

5426
Hier beidseitig flügelüberdeckend mit integrierter Griffschale 5950.1600 in Elementfarbe und mit eingeschalteter Beleuchtung dargestellt.

O: Steel Blue FSM
U_p: 0,68



5428
Hier flügelüberdeckend mit Stoßgriff 5723.1600 dargestellt.

V: VSG mattiert mit klaren Streifen; Lichtes Glasmaß: 280 mm x 1600 mm
O: Türrahmen: ca. RAL 9005 Deep Black FS; Türfüllung: ca. RAL 9016 Snow FS
U_p: 1,1



5430
Hier flügelüberdeckend mit Stoßgriff 5722.1200 dargestellt.

V: VSG vollflächig mattiert; Lichtes Glasmaß: 240 mm x 1600 mm
O: ca. RAL 9005 Deep Black FS
A: Optische Verlängerung des Lichtausschnitts mit NIRO-Design
U_p: 1,1



5432 NEU
Hier flügelüberdeckend mit Stoßgriff 5825.1400 dargestellt.

V: VSG mattiert mit klarem Rand; Lichtes Glasmaß: 500 mm x 1400 mm
O: Türrahmen: ca. RAL 9005 Deep Black FS; Türfüllung: ca. RAL 7012 Basaltgrau FS
U_p: 1,1



5422
Hier flügelüberdeckend mit Stoßgriff 5722.600 dargestellt.

V: VSG mattiert mit klarem Rand und Streifen; Lichtes Glasmaß: 380 mm x 1400 mm
O: Terrabrown FSM
U_p: 1,1



5423
Hier flügelüberdeckend mit Stoßgriff 5803.1600 dargestellt.

V: VSG mattiert mit klaren Streifen; Lichtes Glasmaß: 220 mm x 1540 mm
O: Sandbrown FSM
U_p: 1,1



5424
Hier flügelüberdeckend mit Stoßgriff 5722.1000 dargestellt.

V: VSG mattiert mit klaren Streifen und klarem Rand; Lichtes Glasmaß: 280 mm x 1450 mm
O: ca. RAL 3004 Purple FS
U_p: 1,1



5425
Hier flügelüberdeckend mit Stoßgriff 5722.1200 dargestellt.

V: VSG vollflächig mattiert; Lichtes Glasmaß: 400 mm x 1500 mm
O: Dark FSM
A: Optische Verlängerung des Lichtausschnitts mit NIRO-Design
U_p: 1,1

Ausstattungen



(Infos siehe Seite 5)



Anwendungsbeispiel: Modell 5426 als BFD in Dark FSM mit beleuchteter Griffschale und Bodenschwelle sowie Briefkastenanlage Exklusiv.

V: Verglasung vorne, **A:** Applikationen, **O:** Oberfläche, **U_p:** U_p-Wert in W/m²K

CLASSIC

Zeitlose Ornamentrahmen



Ornamentrahmen im Detail

Klassik trifft Moderne. Klassische Elemente und moderne Details bietet unsere beliebte CLASSIC-Serie. Ihre traditionelle Formensprache, veredelt mit hochwertigen Aluminium-Ornamentrahmen, verleiht den CLASSIC-Modellen einen ganz besonderen Charme.



Flache Ornamentrahmen verleihen, neben der traditionellen Formsprache, ein geradliniges, modernes Design.

Gewölbte Ornamentrahmen erzeugen eine außergewöhnliche und elegante Tiefenwirkung an der Haustür.

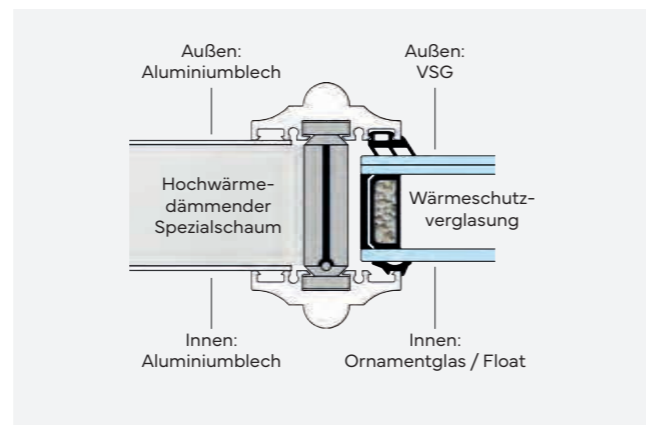
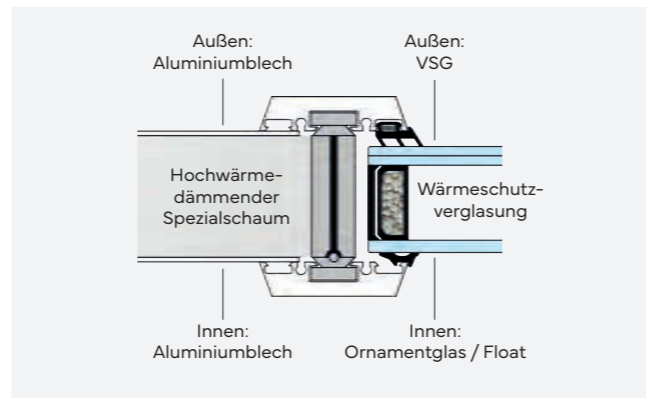

Anwendungsbeispiel: Modell 5101 als GF mit Aufsatztürbändern, Innendrucker 5881 sowie Drehknopf für TSH und Verglasung in Chi. weiß.



Anwendungsbeispiel: Frontalansicht Modell 5101 als GF in ca. RAL 9016 Verkehrsweiß mit Stoßgriff 5722.600 und Verglasung in Chi. weiß.



5101
Hier als Glasfalz-Füllung und mit Stoßgriff 5722.350 dargestellt. Ornamentrahmen unten innen und außen.
V: VSG beschichtet; Lichtes Glasmaß: 534 mm x 1110 mm
H: Float, Chi. Weiß oder Mastercarre weiß
O: ca. RAL 9016 Verkehrsweiß
U_p: 1,1



5123
Hier flügelüberdeckend mit Stoßgriff 5722.350 dargestellt.
V: VSG mattiert mit klarem Rand, Streifen und Quadraten; Lichtes Glasmaß: 296 mm x 1296 mm
O: ca. RAL 9007 Graualuminium matt
U_p: 1,2



5126
Hier flügelüberdeckend mit Stoßgriff 5722.350 dargestellt. Ornamentrahmen unten innen und außen.
V: VSG mattiert mit klarem Rand; Lichtes Glasmaß: 534 mm x 1056 mm
O: ca. RAL 7016 Nightgrey FS
U_p: 1,2



5127
Hier als Glasfalz-Füllung und mit Stoßgriff 5722.350 dargestellt. Ornamentrahmen unten innen und außen, Blechaufdopplung außen.
V: VSG mattiert mit klarem Rand; Lichtes Glasmaß: 534 mm x 804 mm
O: ca. RAL 3004 Purple FS
U_p: 1,1

Ausstattungen



(Infos siehe Seite 5)

V: Verglasung vorne, **O:** Oberfläche, **U_p:** U_p-Wert in W/m²K



5132

Hier als Glasfalz-Füllung und mit Stoßgriff 5722.350 dargestellt. Ornamentrahmen unten innen und außen, Blechaufdopplung außen.

V: VSG mattiert mit klarem Rand; Lichtes Glasmaß: 534 mm x 1097 mm
O: Sandbrown FSM
U_p: 1,1

5140

Hier beidseitig flügelüberdeckend mit Stoßgriff 5722.1400 dargestellt.

M: VSG mattiert mit klarem Streifen in der Mitte; Lichtes Glasmaß: 160 mm x 1304 mm
O: Sparkling Iron FSM
U_p: 0,8

5141

Hier flügelüberdeckend mit Stoßgriff 5722.1400 dargestellt.

V: VSG mattiert mit klarem Rand; Lichtes Glasmaß: 160 mm x 1400 mm
O: ca. RAL 7016 Nightgrey FS
U_p: 1,0

5142 NEU

Hier als Glasfalz-Füllung und mit Stoßgriff 5722.350 dargestellt. Ornamentrahmen unten innen und außen

V: VSG mattiert mit klarem Rand; Lichtes Glasmaß: 534 mm x 1056 mm
O: ca. RAL 7012 Basaltgrau FS
U_p: 1,1

Varianten der Verglasung

Sie können zwischen verschiedenen Glasarten wählen. Die Verglasungsarten unterscheiden sich in ihren Eigenschaften und Funktionen sowie dem Aufbau. Je nach Verglasung variieren die Wärmedämmung, die Sicherheit und die Optik. Die Verglasung beeinflusst zum einen die Sicht in und aus Ihrem Hausflur und zum anderen den Lichteinfall in den Eingangsbereich.

In unseren Haustüren, Seitenteilen und Oberlichtern wird standardmäßig Verbundsicherheitsglas (VSG) eingesetzt, welches einen besonders hohen Sicherheitsstandard aufweist. Für die Verglasung in Tego Dark wird Einscheiben-Sicherheitsglas (ESG) eingesetzt.

2-fach-Wärmeschutzverglasung:

Außen: Verbund-Sicherheitsglas (VSG) 6 mm / Mattierung

Innen: Ornamentglas / Float

Für Tego Dark gilt:

Außen: Einscheiben-Sicherheitsglas (ESG) 6mm

Innen: ESG Float 4 mm

3-fach-Wärmeschutzverglasung:

Außen: Verbund-Sicherheitsglas (VSG) 6 mm

Mitte: Ornamentglas / Float / Mattierung

Innen: Float

Für Tego Dark gilt:

Außen: Einscheiben-Sicherheitsglas (ESG) 6mm

Mitte: ESG Float 4 mm

Innen: ESG Float 4 mm



Anwendungsbeispiel: Modell 5142 als GF in ca. RAL 6009 Sparkling Green FSM mit Stoßgriff 5722.350

V: Verglasung vorne, **M:** Verglasung mittig, **H:** Verglasung hinten, **O:** Oberfläche, **U_p:** U_p-Wert in W/m²K

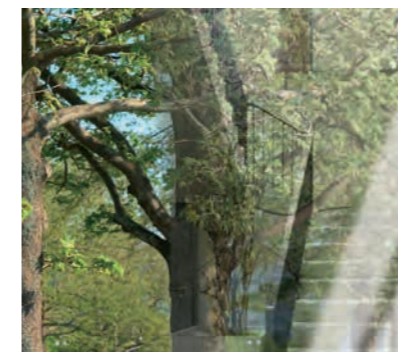

Float - Klarglas



Float mattiert mit klarem Rand



Mastercarré weiß



Chi. weiß

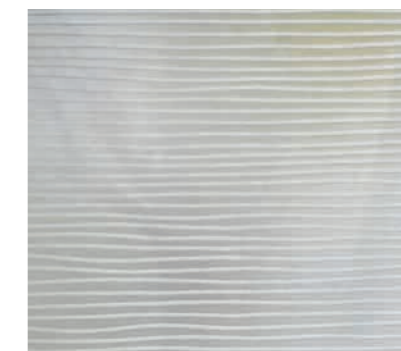

Madras Stream **NEU**



Tego Dark (ESG)

CONSTRUCTIVE

Höchste Funktionalität



CONSTRUCTIVE

Höchste Funktionalität bei attraktivem Preis

Jedes Detail unserer CONSTRUCTIVE-Modelle ist auf höchste Funktionalität ausgerichtet. Sicher und zuverlässig fügen sich die Haustüren in jeden Haupt- und Nebeneingang ein.

Horizontalschnitte für Modell 5508

Teil-Beidseitigflügelüberdeckend

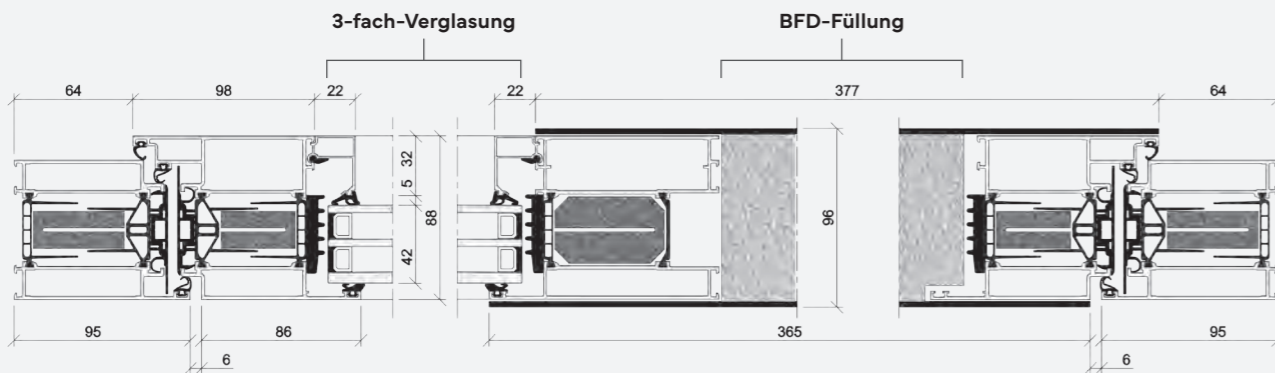

Teil-Einseitigflügelüberdeckend

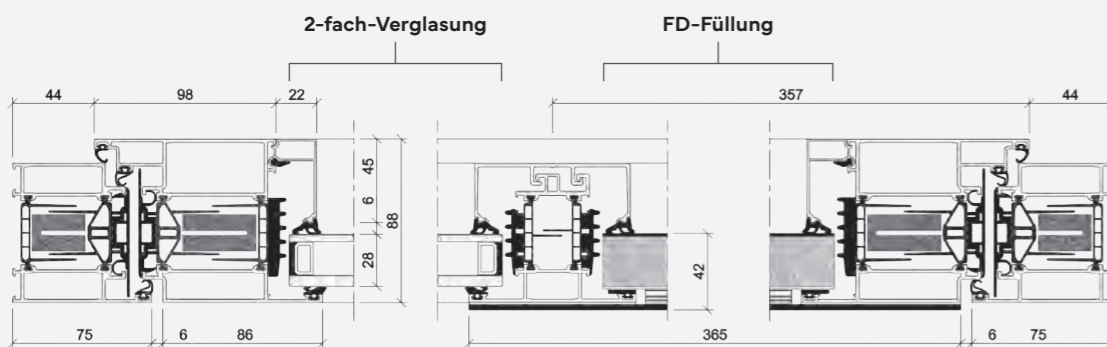

Ausstattungen



(Infos siehe Seite 5)



Anwendungsbeispiel: Modell 5508 als FD mit Teil-Einseitigflügelüberdeckender Füllung, Rollentürbändern und Innendrücker 5886.



5503

Hier als Glasfalz-Füllung mit Stoßgriff 5722.800 dargestellt. Geteilte Sprossen 90 mm.

V: VSG beschichtet
H: Mastercarre, alternativ: Float oder Chi. Weiß
O: ca. RAL 9016 Verkehrsweiß
U_p: 1,4

5505

Hier als Glasfalz-Füllung mit Stoßgriff 5722.350 dargestellt. Geteilte Sprossen 90 mm.

V: VSG beschichtet
H: Mastercarre, alternativ: Float oder Chi. Weiß
O: Sandbrown FSM
U_p: 1,3

5508

Hier teilflügelüberdeckend mit Stoßgriff 5825.1600 und Fingerprint ekey dLine im Türblatt montiert dargestellt.

V: VSG mattiert mit klarem Rand und Streifen
O: ca. DB 703
A: ca. RAL 9016 Snow FS
U_p: 1,3
RC2 und RC3 optional

5508

Hier teilflügelüberdeckend mit Stoßgriff 5803.1400 dargestellt.

V: VSG mattiert mit klarem Rand und Streifen
O: White Aluminium FSM
A: Keramik Dark Oxide
U_p: 1,3
RC2 und RC3 optional

V: Verglasung vorne, **H:** Verglasung hinten, **O:** Oberfläche, **A:** Applikationen, **U_p:** U_p-Wert in W/m²K

LOFT

Stilvolle Transparenz



LOFT

LOFT Design

Die Modelle der Serie LOFT begeistern mit ihrer stilvollen Transparenz, modernen Optik sowie fein gesetzten Designsprossen. Der Industrie-Look verleiht Ihrem Eingangsbereich eine offene und luxuriösen Atmosphäre mit einem zeitlosen Flair.

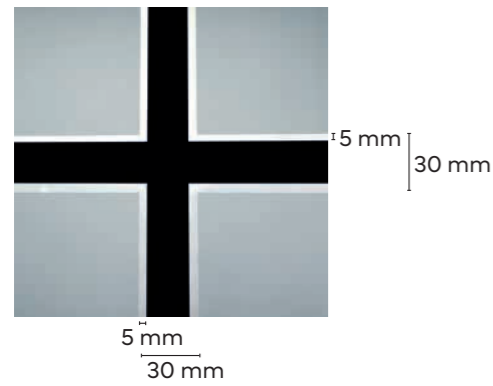

Teilmattiertes Glas mit Bemaßung

Die klaren Streifen verlaufen 30 mm entlang der innenliegenden Designsprossen. Zwischen Sprosse und Mattierung sind jeweils 5 mm Abstand.

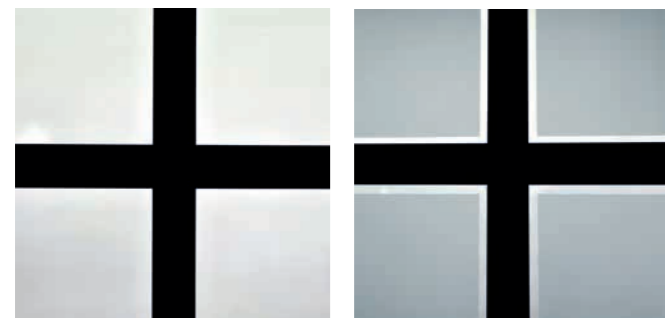

Float - Klarglas
Sprossen in ca. RAL 9005
Deep Black FS

Teilmattiertes Glas mit 30 mm
klaren Streifen entlang der innen-
liegenden Designsprossen;
Sprossen in ca. RAL 9005
Deep Black FS

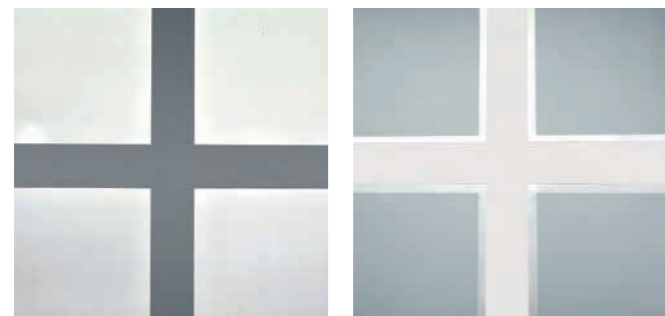

Float - Klarglas
Sprossen in ca. RAL 7012
Basaltgrau FS

Teilmattiertes Glas mit 30 mm
klaren Streifen entlang der innen-
liegenden Designsprossen;
Sprossen in ca. RAL 9016
Snow FS

Ausstattungen



(Infos siehe Seite 5)



Musterecke außen



Musterecke innen

2-fach-Verglasung mit
innenliegenden Designsprossen

$U_g: 1,0 \text{ W/m}^2\text{K}$



Anwendungsbeispiel: Innenansicht Modell 5553 mit Innendrücker 5882, Drehknopf für TSH und Verglasung Float - Klarglas sowie teilmattierten Seitenteilen.



Anwendungsbeispiel: Modell 5550 in ca. RAL 7012 Basaltgrau FS mit Stoßgriff 5722.600 und Verglasung Float - Klarglas.



5550
Hier als Glasfalz-Füllung mit
Stoßgriff 5722.600 dargestellt.

V: Mattiert mit 30 mm klaren
Streifen entlang der innen-
liegenden Designsprossen
O: ca. RAL 9005 Deep Black
 $U_g: 1,3$



5552
Hier als Glasfalz-Füllung mit
Stoßgriff 5722.600 dargestellt.

V: Float - Klarglas
O: ca. RAL 9005 Deep Black
 $U_g: 1,3$



5553
Hier als Glasfalz-Füllung mit
Stoßgriff 5722.600 dargestellt.

V: Mattiert mit 30 mm klaren
Streifen entlang der innen-
liegenden Designsprossen
O: ca. RAL 9005 Deep Black
 $U_g: 1,3$



5554 NEU
Hier als Glasfalz-Füllung mit
Stoßgriff 5723.1400 dargestellt.
Senkrechte Sprosse 90 mm.
Waagerechte 40 mm innenlie-
gende Designsprossen.

V: Mattiert mit klaren Streifen
entlang der innenliegenden
Designsprossen
Glasbreite: 200 mm
O: ca. RAL 9005 Deep Black
A: Holzdekor Stadelholz
 $U_g: 1,2$

V: Verglasung vorne, O: Oberfläche, U_g : U_g -Wert in $\text{W/m}^2\text{K}$

BASE

Sicherer Nebeneingang



BASE

Sichere und funktionale Nebeneingangstüren

Nebeneingangstüren der Serie BASE sind optional mit Einbruchschutz bis zur Sicherheitsklasse RC3 erhältlich. Jedes Modell lässt sich individuell konfigurieren, sodass es sich nahtlos in das Erscheinungsbild Ihres Hauses einfügt.

Horizontalschnitt durch Glas für Advance 75

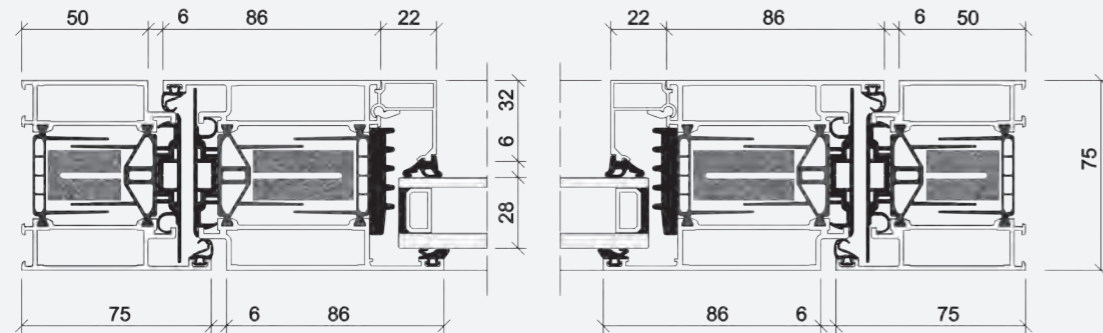

KÖSTER Advance 75

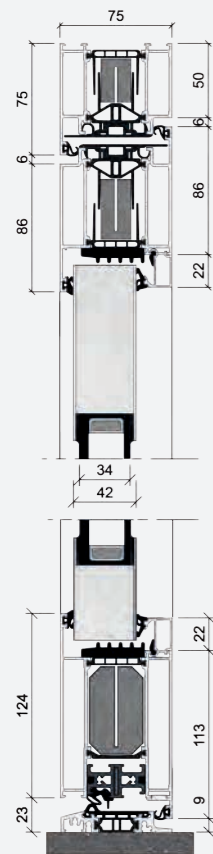

Vertikaler Schnitt zu KÖSTER Advance 75 als Glasfalz. Gezeigt werden die Bodenschwelle und der verstellbare Bodenabschluss, der leichte Toleranzen ausgleicht.

Bodenschwelle mit verstellbarem Bodenabschluss

Ausstattungen



(Infos siehe Seite 5)



Anwendungsbeispiel: Modell 5506-2 in ca. RAL 9007 Graualuminium matt mit Türdrücker 5706 und Verglasung in Chi. weiß.



Anwendungsbeispiel: Innenansicht Modell 5510-1 in ca. RAL 9016 Verkehrsweiß mit Aufsatztürbändern, Innendrücker 5881 und Verglasung in Mastercarré.



Anwendungsbeispiel: Frontalansicht Modell 5510-1 Steel Blue FSM mit Türdrücker 5705 und Verglasung in Mastercarré.



5506-1 Advance 75
Hier als Glasfalz-Füllung und Drücker 5705 dargestellt. Mit 100 mm Glasleistensprosse Unten wärmegeädmmtes Alu-Sandwich-Paneel, 30 mm stark.

V: VSG beschichtet
H: Float, alternativ: Mastercarré oder Chi. Weiß
O: ca. RAL 7039 Quarzgrey
U_D: 1,2



5506-2 Advance 75
Hier als Glasfalz-Füllung und Drücker 5706 dargestellt. Mit 100 mm Glasleistensprosse Unten wärmegeädmmtes Alu-Sandwich-Paneel, 30 mm stark.

V: VSG beschichtet
H: Chi. weiß, alternativ: Float oder Mastercarré
O: ca. RAL 9007 Graualuminium matt
U_D: 1,2



5510-1 Advance 75
Hier als Glasfalz-Füllung und Drücker 5881 dargestellt.

V: VSG beschichtet
H: Mastercarré, alternativ: Float oder Chi. Weiß
O: ca. RAL 7016 Nightgrey FS
U_D: 1,3



5510-3 Advance 75 NEU
Hier als Glasfalz-Füllung, mit einer im gleichen Glasmaß teilenden 100 mm Glasleistensprosse und Stoßgriff 5722.1400 dargestellt.

V: VSG beschichtet
H: Chi. weiß, alternativ: Float oder Mastercarré
O: White Aluminium FSM
U_D: 1,3

V: Verglasung vorne, H: Verglasung hinten, O: Oberfläche, U_D: U_D-Wert in W/m²K

Stoßgriffe

Stoßgriff mit LED



5844.*
1400 * LED neutralweiß
1600 * LED neutralweiß

Griffprofil mit LED, aufgesetzt **NEU**



5744.*
1200 * LED neutralweiß
1400 * LED neutralweiß
1600 * LED neutralweiß

Griffschale mit LED, eingelassen



5950.*
1200 * LED neutralweiß
1600 * LED neutralweiß

Farblich abgesetzte Griffschale, optional

Weitere Informationen finden Sie auf S. 63.

Echtholz - Jotoba

5812.
1000
1600



5812.1000

5813.
1000*
1600*



5813.1600*

Echtholz - Wenge

5819.
1000
1600



5819.1000

5820.
1000*
1600*



5820.1600*

Edelstahl

5835.
1200*
1400*
1600*



5835.1400*
Messing-Design

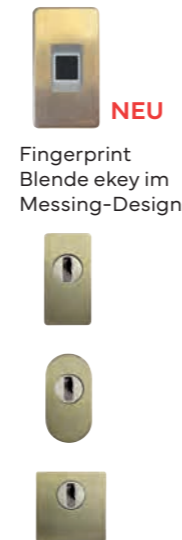

NEU
Fingerprint
Blende ekey im
Messing-Design

Kernziehschutz-
rosette, Mes-
sing-Design,
rechteckig, oval,
quadratisch

5836.
1200*
1400*
1600*



5836.1400*
Kupfer-
Design



NEU
Fingerprint
Blende ekey im
Kupfer-Design

Kernziehschutz-
rosette, Kupfer-
De-
sign, rechteckig,
oval, quadratisch

Edelstahl

5722.
350
400
600
800
1000
1200
1400
1600
1800



5722.600

5803.
600
800
1000
1200
1400**
1600**
1800**



5803.600

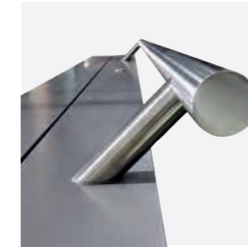

Stoßgriff auf schrägen
Stützen montiert

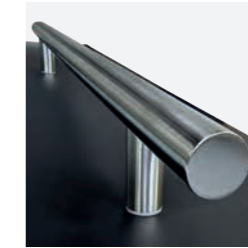

Stoßgriff auf geraden
Stützen montiert



5807.600



5808.600*



5805.600*



5806.1400



5824.1400*
auch in:
800*
1200*
1600*

Edelstahl-Design



5821.1000*
mit Finger-
print Navkom



5822.1000*



5834.1000*
auch in:
1200*
1400*
1600*

Die zweite Zahl der Artikelnummer gibt die jeweilige Länge des Stoßgriffes in Millimetern an. Beispiel: 5722.600 bedeutet Länge 600 mm.

* nur auf flügelüberdeckender Füllung montierbar
** mit 4 Stützen

Edelstahl mit Fingerprint



5840.
Fingerprint
Navkom
1400*
1600*



5842.
Fingerprint
Navkom
1400*
1600*



5845.
Fingerprint
ekey dLine
1400*
1600*



5847.
Fingerprint
ekey dLine
1400*
1600*

Flügelhoher Stoßgriff



5745



5746 NEU

Durchmesser bei Standardgröße: 35 mm
Durchmesser bei Übergröße in der Höhe: 40 mm

Türdrücker für innen und außen

Innendrücker - Aluminium und Edelstahl



5881 Aluminium, auf ovalem Langschild, weiß oder silberfarbig

5882 Edelstahl, auf ovalem Langschild

5886 Edelstahl, auf ovalem Langschild



5910 NEU Aluminium, auf rechteckigem Langschild, weiß

5911 NEU Aluminium, auf rechteckigem Langschild, silberfarbig

5912 NEU Edelstahl, auf rechteckigem Langschild

D-Form



5883 Edelstahl, auf ovaler Rosette, inkl. PZ-Rosette

5889 Edelstahl, auf runder Rosette, inkl. PZ-Rosette

5885 Edelstahl, auf quadratischer Rosette, inkl. PZ-Rosette



5896 Edelstahl, auf ovaler Rosette, inkl. PZ-Rosette

5898 Edelstahl, auf runder Rosette, inkl. PZ-Rosette

5905 Edelstahl, auf quadratischer Rosette, inkl. PZ-Rosette

Außendrücker



5882 Edelstahl, auf Langschild

5887 Edelstahl, Kernziehschutz, auf Langschild

Nebeneingangstüren



5705 Aluminium, weiß oder silberfarbig

5706 Aluminium, weiß oder silberfarbig

Unsere Stoßgriffe und Türdrücker sind dafür ausgelegt, über viele Jahre hinweg sehr hohen Anforderungen gerecht zu werden. Deshalb werden sie in höchster Qualität, ausschließlich aus hochwertigen Materialien gefertigt. Sie fühlen sich dadurch nicht nur gut an, sondern sind zudem korrosionsbeständig, äußerst robust und halten jedem Wetter stand.



Türbänder in Edelstahlfinish

Für ein harmonisches Gesamtbild empfehlen wir zu den Innendrückern aus Edelstahl die dazu passenden Türbänder im Edelstahlfinish.

Black Line – Beschläge in Schwarzstahloptik

Stoßgriffe

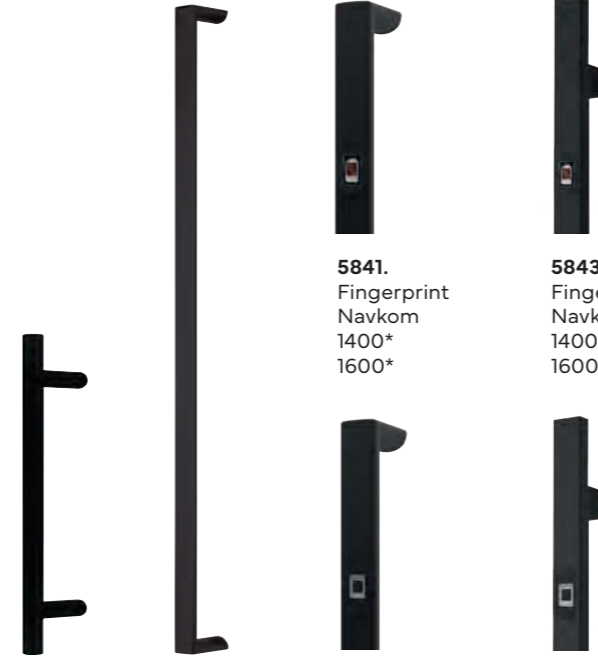

5723. 600, 800, 1200, 1400, 1600

5825. 1200*, 1400*, 1600*

5846. Fingerprint ekey dLine 1400*, 1600*

5848. Fingerprint ekey dLine 1400*, 1600*

Design-Stoßgriff NEU



5871.1030* schwarz

* nur auf flügelüberdeckender Füllung montierbar

Die zweite Zahl der Artikelnummer gibt die jeweilige Länge des Stoßgriffes in Millimetern an. Beispiel: 5722.600 bedeutet Länge 600 mm.

Kernziehschutzrosetten



Sicherheitsrosette, oval, rechteckig, quadratisch
Edelstahlrosetten in schwarz, Kernziehschutz, flächenbündig eingelassen

Drehknäuf für TSH



Drehknäuf für TSH, oval, rund, quadratisch in schwarz

Innendrücker



5888 oval schwarz, inkl. PZ-Rosette

5890 rund schwarz, inkl. PZ-Rosette

5891 quadratisch schwarz, inkl. PZ-Rosette



D-Form

5897 oval schwarz, inkl. PZ-Rosette

5899 rund schwarz, inkl. PZ-Rosette

5906 quadratisch schwarz, inkl. PZ-Rosette



5892 schwarz, auf Langschild, inkl. PZ-Rosette

5913 NEU schwarz, auf rechteckigem Langschild, D-Form, inkl. PZ-Rosette

3 x Rollenbänder schwarz

Stoßgriffe mit integrierter Kamera & Türspion



Zusätzliche Sicherheit durch den digitalen Türspion
Dank des innovativen digitalen Türspions erhalten Sie einen optimalen Überblick über das Geschehen vor Ihrer Haustür und erhalten damit zusätzliche Sicherheit. Außerdem ist keinerlei Einblick in das Haus möglich.

Vorteile

- Einfache Bedienung und kurze Reaktionsdauer
- 4,3" LCD-Farbdisplay
- Mit Batterie-Niedrigstand-Anzeige
- Hohe Sicherheit durch großen Sichtwinkel von ca. 120°
- Monitor mit Edelstahlblende oder in Schwarz zur Wahl

Optionale Ausstattung



Kameralinse, Schwarz

Digitaler Türspion - Integriert

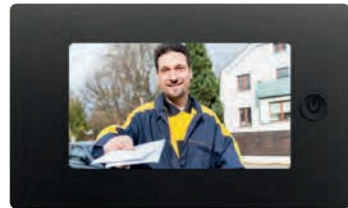

Hochauflösender LCD-Bildschirm, flächenbündig im Türblatt integriert inkl. Magnethaltung, Farben: Schwarz, Edelstahl

Digitaler Türspion - Aufgesetzt



Hochauflösender LCD-Bildschirm, auf das Türblatt aufgesetzt montiert, Farben: Schwarz, Edelstahl

Stoßgriffe mit integrierter Kamera und Türspion



5829* Länge: 1200 mm
5831* Länge: 1200 mm mit Echtholz Wenge
5832* Länge: 1200 mm
5823* Länge: 1000 mm

* nur auf flügelüberdeckender Füllung montierbar

Griffschale und Bodenschwelle mit Beleuchtung

5950 Integrierte Griffschale mit Beleuchtung
Aluminium, in Elementfarbe
Optional farblich abgesetzt von der Elementfarbe
Längen: 1200 mm, 1600 mm

Technische Details Beleuchtung Griffschale & Bodenschwelle

- LEDs**
- 24V COB LED Streifen
 - Durchgängiges LED-Lichtband in Neutralweiß
 - Betriebsspannung: 24V DC, Nennleistung: 10 W/m
 - Schutzart: IP65
 - Ein-/Ausschaltknopf für LEDs in der Türfalz verbaut, optional



- Falzkontakt**
- 2-poliger Falzkontakt
 - Dient zur Stromübertragung bei geschlossener Tür

- Anschlusskabel**
- Aus der Tür herausgeführt, ca. 3 m Länge



Bodenschwelle mit Beleuchtung

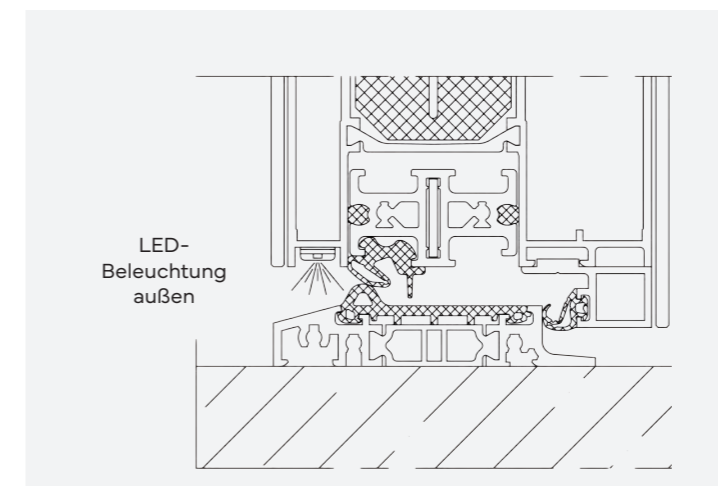
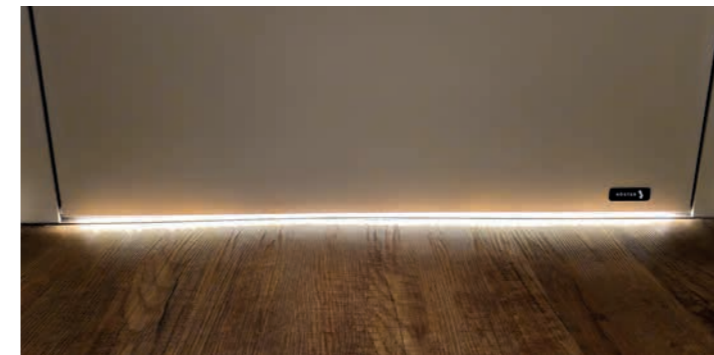

CASAMBI

Beleuchtung per App steuern - optional

Mit der im Türrahmen integrierten Casambi-Steuerung beeinflussen Sie auf einfache und modernste Weise das Schaltverhalten Ihrer Türbeleuchtung. Über die dazugehörige App können Sie verschiedene Szenarien zum Steuern Ihrer Türbeleuchtung hinterlegen, zum Beispiel Biorythmus oder verschiedene beliebige Schaltzyklen.

Casambi 2-Kanal Steuerung - optional

- Steuereinheit im Rahmen verbaut
- Dauerstrom erforderlich, Versorgungsspannung 24 V
- Steuerung über App

Unterputznetzteil - optional Zur Stromversorgung der Türbeleuchtung

Nicht im Lieferumfang enthalten sind Netzteil sowie weitere Steuerungselemente.

Komfortzugang Smart-Touch

KÖSTER SMART-TOUCH 2.0 mit „KEYLESS-GO“

Das elektronische Schließsystem sorgt für zuverlässigen Bedienkomfort beim Öffnen der motorischen Mehrfachverriegelung Auto-Tronic oder Multi-Tronic. Sobald die Zugangsberechtigung im System gespeichert ist und sich ein aktiver Transponder in Türnähe befindet, öffnet sich die Tür bereits durch eine sanfte Berührung des Stoßgriffs.

Systembestandteile

- 1 Edelstahlstoßgriff
- 1 Master SmartKey
- 2 Benutzer SmartKeys

SmartKey



SmartKey Master

SmartKey Benutzer

Eigenschaften und Funktion

- Signalübertragung via AES-Verschlüsselung
- Master SmartKey schützt das System vor unberechtigten Anlern- oder Löschvorgängen
- Auslösung der Datenübertragung erst durch die Berührung des Türgriffs
- Öffnung nur möglich, wenn sich der SmartKey in unmittelbarer Nähe der Tür befindet
- Durch die Berührung mit der Hand aktiviert der SmartTouch-Griff die motorische Schlossöffnung
- Die Erkennungreichweite des SmartTouch-Transponders kann am Empfangsmodul mit Hilfe des Mastertransponders den individuellen Wünschen entsprechend angepasst werden
- Integrierter Bewegungssensor im SmartKey löst automatische Abschaltung aus, wenn der SmartKey für drei Sekunden nicht bewegt wird

SmartTouch-Stoßgriffe



5826.1000 (Abb.)
Länge: 1000 mm

5827.1000 (Abb.,
zwei Ansichten)
Länge: 1000 mm

5826.1600
Länge: 1600 mm

5827.1600
Länge: 1600 mm

Das Instinct Verschlussystem

INSTINCT öffnet durch einen potentialfreien Impuls am Gateway durch verschiedenste Zutrittskontrollsysteme, per App oder Taster. Beim Schließen verriegelt es vollautomatisch und sorgt innerhalb von Sekunden für einen bestmöglichen Anpressdruck. Somit steigert INSTINCT die Energieeffizienz signifikant. Es entstehen keine Wärmebrücken durch Profilzylinder. Manipulationsversuche am Verschluss werden sofort erkannt und signalisiert. Durch weiteres hinzufügen einzelner Verschlüsse kann die Dichtheit und Sicherheit der Tür weiter erhöht werden.



Dreidimensional verstellbares Schließeteil im Türflügel

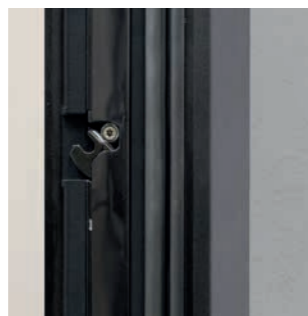

Der Verschluss mit pferdekopfförmiger Verriegelung im Rahmen

Einbruchhemmung nach DIN EN 1627-1630 2021-11 mit integrierter Einbruchserkennung

- Bereits mit drei Verschlusspunkten wird die Widerstandsklasse RC 2 erreicht
- Verschlusspunkte liegen komplett verborgen, wodurch kein offensichtlicher Angriffspunkt erkennbar geboten wird
- Mehrere Sensoren pro Verschlusskomponente erkennen Manipulationsversuche sofort
- Anbindung an gängige Alarmanlagen und Smart Home Systeme möglich

Lückenloses Ereignisprotokoll bei höchster Datensicherung

- Dokumentation jeder Türöffnung und Erstellung eines lückenlosen Öffnungsprotokolls
- Kommunikation der Komponenten untereinander ausschließlich per verschlüsseltem „Binary Unit Systems“
- Kommunikation mit der App via verschlüsselter Bluetooth-Schnittstelle
- Datenspeicherung ausschließlich lokal

Komfortpakete

KOMFORTPAKET 1

Navkom MX-250 Fingerprint



Schwarz oder Edelstahlfinish, im Türblatt oder im Stoßgriff möglich,

Eigenschaften

- Kapazitiver Flächensensor
- Stand-Alone-System
- Betriebstemperatur -20°C bis +60°C

Vorteile

- Steuerung mit APP
- 166 Benutzer, davon unbegrenzte Anzahl an Administratoren
- Zeitsteuerung für externe LED
- Lückenloses Zutrittsprotokoll und Zugangszeitplan für Nutzer
- Tagesentriegelung (uneingeschränkte Benutzer)

KOMFORTPAKET 2

Navkom Bio-Touchpad

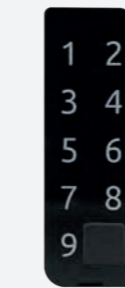

Schwarz, wird im Türblatt verbaut

Eigenschaften

- Kombination aus zwei innovativen Arten der Zugangskontrolle – Fingerabdruckscanner und Codetastatur in einem Gerät
- Temperaturbereich -20°C bis +60°C

Vorteile

- Kapazität: 50 Fingerabdrücke / 50 Codes (5 Ziffern)
- Erkennung des Fingerabdruckes < 1 s
- Staub und Feuchteschutz IP54
- Anschluss zur Steuereinheit 256 bit verschlüsselt
- Benutzerschnittstelle 3-farbige LED, Signalton, kapazitive Tasten, App (N-Satelite)
- Falschakzeptanzrate (FAR) 1:1.000.000
- Zutrittsprotokoll (500 Einträge)
- Zeitpläne für Benutzer

KOMFORTPAKET 3

ekey dLine Fingerprint



Schwarz, im Türblatt, flächenbündig

Edelstahlfinish, im Stoßgriff, flächenbündig



Leuchtring zur Signalisierung

Blende, Messing- oder Kupfer-Design **NEU**

Eigenschaften

- Flächensensor der neuesten Generation
- 2 Betriebsmodi: Local- Mode Betrieb ohne Internet / WLAN, Plus-Mode mit zusätzlichen smarten Funktionen per Internet / WLAN
- 20 Fingerprints (optional im Plus-Mode auf 100 Fingerprints erweiterbar)
- Betriebstemperatur: -25°C bis +70°C

Vorteile

- Schutzart IP56 (Schutz vor Staub und Wasser)
- Einfache Steuerung per App
- Besonders große Sicherheit durch eine Falschakzeptanzrate (FAR) von: 1:10.000.000 (Sicherheit vergleichbar mit einem 7stelligen Code)
- Öffnen mit Fingerprint oder Smartphone in Türnähe
- Intuitive Administration mit Smartphone (z. B. Benutzer, Geräte)
- Verschiedene Funktionen mit unterschiedlichen Fingern (geräteabhängig)
- Bis zu 20 Benutzer (bis zu 4 Finger pro Benutzer)
- Firmware-Updates
- Zusätzlich im Plus Mode: Fernöffnung Fernsupport über Smartphone, Push-Nachrichten bei Türöffnung, Zeitfenster (z. B. Person X: Zutritt Mittwoch, 09:00 bis 13:00 Uhr), Finger einmal einspeichern und auf weitere Geräte synchronisieren, Fernverwaltung von Berechtigungen, Zutrittsprotokoll über 7 Tage, Amazon-Alexa-Anbindung, Smart Home Connectivity, Datensicherung der Geräte-Konfiguration

KOMFORTPAKET 4

Funk-Fernbedienung



Eigenschaften

- 2 Stück Fernbedienung mit 4-Kanal-Technik zur Öffnung von z.B. Haustür, Nebentür, Garage und Toreinfahrt mit nur einem Funkschlüssel

Vorteile

- Sichere Verschlüsselung
- Inklusive Batterie mit langer Lebensdauer
- Hohe Sendereichweite
- LED-Anzeige
- Frequenz: 868,3 MHz | SmartFunk 868,92 MHz

Zubehör Optional

Rollentürbänder

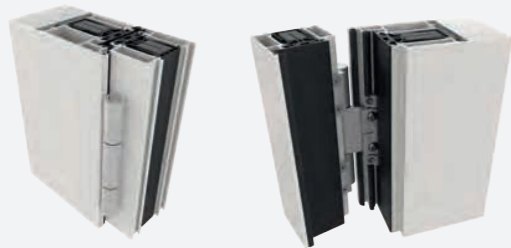

Standard bei FD und BFD Light, optional bei GF

Filigrane Ästhetik trifft bewährte Funktion. Unsere dreiteiligen Rollentürbänder für einwärts öffnende Türen sind in weiß, schwarz Feinstruktur, silberfarbig (EV1) oder Edelstahlfinish erhältlich.

Verdeckt liegende Türbänder



Standard bei BFD, optional bei GF und FD

Die verdeckt liegenden Bänder sind von innen und außen nicht sichtbar verbaut. Der maximale Öffnungswinkel des Türflügels beträgt ca. 100°. Um Beschädigungen zu vermeiden muss dieser durch einen Öffnungsbegrenzer gesichert werden.

Doorbird 110X



Blende in Edelstahl oder schwarz

Bei Betätigung der Klingeltaste erhalten Sie eine Benachrichtigung auf dem Smartphone und können Ihren Besuch sehen, mit ihm sprechen und die Tür öffnen - von überall auf der Welt - per Smartphone und Tablet. Ein LAN-Zugang ist erforderlich.

Im Türflügel sind maximal zwei Klingeln möglich. Im Seitenteil können auf Anfrage auch mehr Klingeln integriert werden.

- Doorbird 110X wird im BFD-Türflügel flächenbündig integriert
- Steckernetzteil 230V / 15VDC
- RJ45-Buchse zum Anschluss an bauseitiges Netzwerk
- Nachtsicht: Sehr helle Infrarot-LEDs
- HDTV Video: Ultraweitwinkel hemisphärische Linse, 180°
- Mikrofon: Klare Sprachübertragung
- Lichtsensor für den Nachtsichtmodus
- Echo- und Geräuschunterdrückung

Öffnungsbegrenzer



Verdeckter Öffnungsbegrenzer - Standard bei BFD, optional bei GF und FD. Der Öffnungsbegrenzer wird verdeckt liegend verbaut bei einer Mindestflügelbreite von 830 mm. Er besitzt eine Rastfeststellung mit Endschlagdämpfung, zusätzlich ist die Haltekraft und der Öffnungswinkel bis zu 115° einstellbar.

Bandseitensicherungen



Massive Bandseitensicherungen mit beidseitiger Verstellmöglichkeit im Flügel- und Rahmenteil. Noch höhere Schutzwirkung durch die exakte Einstellbarkeit. Optisch verschwinden die schwarzen Bandseitensicherungen fast komplett im Falz.

Kratzschutz

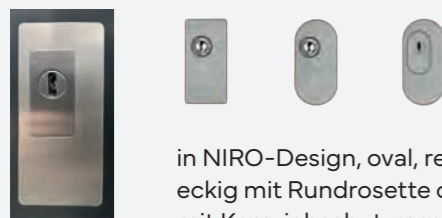

in NIRO-Design, oval, rechteckig mit Rundrosette oder mit Kernziehschutzrosette

Bodeneinstandsprofil

Purenit

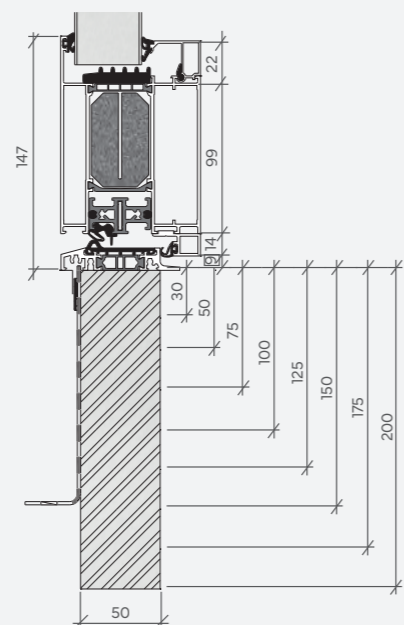

Kunststoff

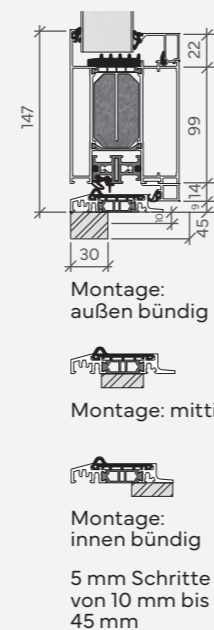

Gegen Aufpreis erhalten Sie die Neubaubodenschwelle mit Bodeneinstand ab 30 mm, auf Wunsch auch mit Bauanschlussfolie. Individuelle Zuschnittsmaße sind ebenfalls gegen Aufpreis möglich.

Türschließer NEU



DC 700

- Aufliegender Gleitschienen-Türschließer der Größe 3-6 nach DIN EN1154
- Für Tür-Flügelbreiten bis 1400mm (barrierefrei bis max. 1250 mm)
- Achse bis 14mm stufenlos verstellbar
- Schließgeschwindigkeit, Endschlag, Öffnungsdämpfung stufenlos von vorne einstellbar
- Schließkraft stufenlos einstellbar
- Thermodynamische Ventile
- Öffnungswinkel bis 160°
- Inkl. Rastfeststellung



DC 870

- Verdeckt liegender Gleitschienen-Türschließer der Größe 3-6 nach DIN EN1154
- Für Tür-Flügelbreiten bis 1400mm (barrierefrei bis max. 1250mm)
- Schließgeschwindigkeit, Endschlag stufenlos im eingebauten Zustand einstellbar
- Schließkraft stufenlos einstellbar
- Thermodynamische Ventile
- Öffnungswinkel bis 120°
- Inkl. Rastfeststellung

Jeweils in weiß, silberfarbig und schwarz erhältlich.

Optionale Sicherheitstechnik

Sicherheitspaket 1



Aufbohrgeschützter Sicherheitszylinder
(Abb. ähnlich) mit Not- und Gefahrenfunktion, mit 8 Wendeschlüsseln und Sicherungskarte gemäß DIN EN1303 und DIN 18252



Edelstahl-Kernziehschutzrosette
Die Rosetten können quadratisch, oval oder eckig sein, wobei sie bei GF aufgesetzt und bei FD/BFD light sowie BFD flächenbündig eingelassen werden.

Sicherheitspaket 2

geprüfte Sicherheit nach RC2

Überlassen Sie Ihre Sicherheit und die Ihrer Familie nicht dem Zufall. Unsere Haustüren wurden einer praxisgerechten Einbruchprüfung unterzogen und bieten geprüften Einbruchschutz (Widerstandsklasse RC2) nach DIN EN 1627, inklusive Prüfbericht.

Unsere Produktion unterliegt diesbezüglich einer laufenden Fremdüberwachung mit regelmäßigen Kontrollprüfungen, was durch die Kennzeichnung „piv zertifiziert“ des Prüfinstitutes Velbert, einer akkreditierten Zertifizierungsstelle, bestätigt wird. Nicht zuletzt deshalb werden wir im Herstellerverzeichnis für geprüfte einbruchhemmende Produkte der KPK (Kommission Polizeiliche Kriminalprävention) geführt.

Inhalt

- Sonderverglasung mit P4A – Einbruchhemmend
- Bandseitensicherungen
- Sicherheits-Glasfalzeinlagen
- Aufbohrschutzplatte Schloßkasten
- Sicherheits-Kernziehschutzrosette (bei GF aufgesetzt, bei FD/BFD flächenbündig eingelassen)
- Prüfbericht nach RC2
- Standard-Profilzylinder
- Optional: aufbohrgeschützter Sicherheitszylinder mit 8 Wendeschlüsseln und Sicherungskarte gemäß DIN EN1303 und DIN 18252

Einbruchhemmung

Viele unserer Haustürelemente sind auf Einbruchhemmung nach DIN EN 1627-1630:2011-9 in den Widerstandsklassen RC2 und RC3 geprüft. Fenster und Türen können in der Grundsicherheit oft schnell und mit einfachen Mitteln überwunden werden. Schützen Sie Ihr Eigentum durch unsere optionalen Sicherheitspakete.



Drehknopf für PZ



Drehknopf für PZ in Kombination mit dem Sicherheits-PZ Knopfzylinder lassen sich von der Außenseite mit einem passenden Schlüssel öffnen, auf der Innenseite über einen Drehknopf. So wird ein schlüsselloses Ver- und Entriegeln der Tür von innen ermöglicht. Erhältlich bei Standard- oder Sicherheitszylinder.

Elektrischer Türöffner

E-Öffner mit
Fallenrutsche,
10-24 V



Türspaltsicherung



Die Türspaltsicherung (TSH) ermöglicht durch den massiven Sperrbügel ein spaltbreites Öffnen der Haustür. Die einfache und komfortable Bedienung erfolgt durch einen Drehknopf auf der Innenseite. Zudem können Sie mit Ihrem Schlüssel von außen über das Hauptschloß entriegeln. Der verdeckt liegende Sperrbügel wird nur beim Öffnen der Tür sichtbar. Besonders dann, wenn Kinder allein zu Hause sind oder für ältere und alleinstehende Menschen ist die Türspaltsicherung ein wichtiger Sicherheitsfaktor. Geeignet für die 3-fach, 7-fach und Auto-Safe-Verriegelung.



Edelstahl Drehknopf für TSH
oval, quadratisch und rund

Verriegelungen



3-fach Verriegelung
mit TSH und Komfortfalle sowie 2 zusätzlichen Schwenkriegel sowie zusätzlich mit Türspaltsicherung. Türöffnungssperre inkl. Drehknopf auf Rosette, inkl. dazugehörigen Spezialschließblechen.



7-fach Verriegelung
mit insgesamt 7 Verschlusspunkten, mit Komfortfalle, 4 zusätzlichen Rundbolzen und 2 Schwenkriegeln (Duo-Bolzen-Schwenkriegeln).



7-fach Verriegelung
mit TSH mit insgesamt 7 Verschlusspunkten, mit Komfortfalle, 4 zusätzlichen Rundbolzen und 2 Schwenkriegeln; zusätzlich mit Türspaltsicherung, Türöffnungssperre inkl. Drehknopf auf Rosette.



Optionale Sicherheitstechnik

KÖSTER Auto-Safe

Erweiterte Sicherheit

- Automatik-Mehrfachverriegelung
- Mechanisch verriegeln und entriegeln
- Optional mit TSH



Funktion

Beim Schließen der Tür fährt automatisch eine spezielle Kombination aus stabilen Fallenbolzen und Schwenkriegel aus, welche die Tür sicher verriegeln. Geöffnet wird von außen über den Schlüssel des Profilzylinders, oder von innen durch die Betätigung des Drückers. Der Hauptriegel kann mit einer Schlüsselumdrehung zusätzlich abgeschlossen werden. Dadurch blockiert der Drücker zu Kontrollzwecken oder als Kindersicherung. Die Verriegelung überzeugt mit ihrer prozesssicheren Verriegelung und komfortablen, leichtgängigen Öffnung.

Dichtigkeit

Die Verriegelung sorgt mit den zusätzlichen Schließpunkten für hohe Dichtigkeit.

Vorteile

- Erhöhte Sicherheit durch automatische Verriegelung
- Komfortable Öffnung durch 2-stufigen Öffnungsablauf
- Fallenbolzen und Schwenkriegel mit 20-mm-Ausschluss sind gegen Zurückdrücken gesichert
- Bewährte Technik – manipulationsgeschützte und schmutzunempfindliche Magnetauslösung
- Kunststoffeinsätze in den Fallenbolzen in der Komfortfalle gewährleisten ein sanftes geräuscharmes Schließen



Schwenkriegel-Duo
Massiver Schwenkriegel
und Dichtungselement

Tagesfalle und Feststellung - bereits im Standard enthaltene Tagesfallenfunktion mit optionaler Magnetfeststellung

5-fach Verriegelung Auto-Safe

Mechanisch, automatisch verriegelnde Schwenkriegel. Wenn Sie das Haus verlassen und die Tür ziehen, werden automatisch zwei Schwenk-Duo-Riegel ausgefahren.

KÖSTER Auto-Tronic

Erweiterte Sicherheit und Komfort

- Automatik-Mehrfachverriegelung
- Mechanisch verriegeln
- Motorisch entriegeln



Zusätzlich zu allen Vorteilen der KÖSTER-Auto-Safe-Verriegelung, bietet der Motor der KÖSTER-Auto-Tronic-Verriegelung noch mehr Komfort.

Funktion

Durch eine Kombination von Fallenbolzen und Magnetauslösung erfolgt beim Schließen der Tür ein mechanisches Verriegeln.

Das motorische Entriegeln von innen erfolgt über die Gegensprechanlage oder den Taster.

Von außen kann das mechanische Entriegeln per Schlüssel oder das motorische Entriegeln optional durch Zutrittskontrollsysteme erfolgen.

Kabelübergang

Die Stromübertragung erfolgt über einen Kabelübergang.



Schaltnetzteil 12V DC/3A

Der Trafo wird komfortabel im Blendrahmen verbaut. Optional erhältlich für DIN Hutschiene für den externen Einbau.



Komfortfalle und
Tagesentriegelung

5-fach Verriegelung Auto-Tronic

Mechanisch verriegelnde Schwenkriegel, motorisch öffnend. Die Entriegelung von innen erfolgt über den Türdrücker oder über die Haussprechanlage (die E-Öffner-Lösung.)

Die Verriegelungen KÖSTER Auto-Safe, Auto-Tronic und Multi-Tronic sind gemäß DIN EN 1627-1630 erfolgreich bis zur Widerstandsklasse RC3 getestet. Optional auch mit integrierter Panikfunktion gemäß DIN EN 179 / 1125 erhältlich.

KÖSTER Multi-Tronic

Erweiterte Sicherheit und Komfort

- Vollmotorische Mehrfachverriegelung
- Motorisch ver- und entriegeln



In der Standard-Ausführung sind bereits alle Systemkomponenten anschlussfertig in einem Komplet-Set enthalten. Diese sind bereits in die Tür integriert.

Komfort

Das Öffnen und Schließen erfolgt vollmotorisch. Sobald die Tür ins Schloss fällt, verriegelt das Schloss selbstständig und sicher. Entriegelt wird wahlweise über eines der Zutrittskontrollsysteme aus unseren Komfortpaketen (siehe S. 65).

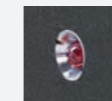

Kontroll-LED

Eingelassene Kontroll-LED (FD/BFD) für Türaußenseite (im Standard enthalten)

Kabelübergang

Details und Abbildung siehe links

Schaltnetzteil 12V DC/3A

Details und Abbildung siehe links

Standardfunktionen zum

Ver- und Entriegeln

Verriegeln (Schließen):

Das Verriegeln aller Verriegelungselemente geschieht automatisch, 3 Sek. nachdem die Tür geschlossen wurde. In Notfallsituationen, z.B. Stromausfall kann es zudem mechanisch über 4 Schlüsselumdrehungen des Profilzylinderschlüssels erfolgen.

Entriegeln/Öffnen von außen:

- Mit dem Schlüssel des Freilauf-Profilzylinders
- Optional über ein Zutrittssystem wie z.B. Komfortpaket 1-4

Entriegeln/Öffnen von innen:

- Über den Türdrücker
- Mit dem Schlüssel des Freilauf-Profilzylinders
- Optional über eine Hausgegensprechanlage
- Mit integrierter Notöffnungs-Funktion

Die MULTI-TRONIC wird mit Freilauf-PZ mit FZG Zulassung (Freilauf-Zylinder für Getriebeschlösser) geliefert. Bei dieser Verriegelung ist keine Tagesentriegelungsfunktion enthalten.



KÖSTER M-TS NEU

Erweiterte Sicherheit und Komfort

- Vollmotorische Mehrfachverriegelung
- Motorisch ver- und entriegeln



In der Standard-Ausführung sind bereits alle Systemkomponenten anschlussfertig in einem Komplet-Set enthalten. Diese sind bereits in die Tür integriert.

Komfort

Das Öffnen und Schließen erfolgt motorisch. Geöffnet über Zutrittskontrollsysteme oder Gegensprechanlagen, verriegelt das Schloss nach dem Schließen des Türflügels motorisch, selbstständig und sicher.

Set bestehend aus:

- Mehrfachverriegelung mit Schließleiste
- Tagesentriegelung mit Tagstellungsöffner
- Kabelübergang 8-polig
- Schaltnetzteil 24V DC / 2.5A

Optional:

- Verschluss-Kontroll-LED
- BLE-Modul für Ansteuerung über die iOS- oder Android-Smartphone-APP

Funktion

Verriegeln (Schließen):

Das Verriegeln aller Verriegelungselemente geschieht automatisch, kurz nachdem die Tür geschlossen wurde. In Notfallsituationen, z.B. Stromausfall kann zudem mechanisch über eine ¼ Schlüsselumdrehung des Profilzylinderschlüssels verriegelt werden. Verschlusskontrolle: Die Anzeige „Verriegelt“ kann optional über eine helle rote Kontroll-LED signalisiert werden.

Entriegeln/Öffnen von außen:

Mit dem Schlüssel des Profilzylinders (ca. ¼ Umdrehung) oder optional über ein Zutrittssystem aus den Komfortpaketen 1-3.

Entriegeln/Öffnen von innen:

Über den Türdrücker, mit dem Schlüssel des Profilzylinders oder optional über eine Haus-Gegegensprechanlage.

Briefkastenanlage Standard



Anwendungsbeispiel: Modell 5503 ca. RAL 9016 Verkehrsweiß mit Briefkastenanlage Standard

Standard Ausstattung

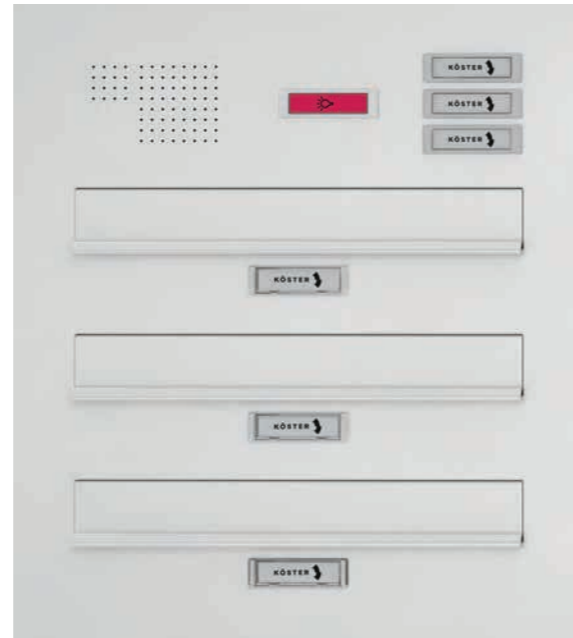

- Sprechlochung, Vorrichtung zur rückseitigen Befestigung aller handelsüblichen bauseitigen Lautsprecher
- Standard Lichttaster aus Kunststoff, aufgesetzt
- Standard Klingeltaster aus Kunststoff, aufgesetzt
- Einwurfklappe KSF - S - Klappensystem KSF, Durchwurfhöhe ca. 30 – 35 mm, Dämpfungsgummi zur Geräuschkürzung auf der Innenseite

Optionale Ausstattung



Lichtknopf Antivandalismus (aufgesetzt)

Klingelknopf Antivandalismus – Standard (aufgesetzt) mit Schraubverschluss

Werbung, nein danke!

Werbung, ja bitte!

Zweites Namensschild als Werbungsschild

- Werbung, ja bitte!
- Werbung, nein danke!

Eigenschaften

- Gesamtstärke 36 mm
- Thermisch getrennte Frontplatte mit Dämmschaum, hoch verdichtet, für optimale Wärmedämmeigenschaften
- Eckige Sprechlochung Antivandalismus
- Licht- und Klingeltaster sowie Namensschild aufgesetzt aus Kunststoff
- Einwurfklappe nach DIN-NORM (KSF-S Standard)

Gute Qualität zu günstigem Preis

Die Standard-Briefkastenanlagen kombinieren einen günstigen Preis mit guter Qualität. Die isolierte Frontplatte verringert Wärmeverluste, während die leichte Einwurfklappe aus witterungsfestem Aluminium eine lange Lebensdauer sicherstellt. Das Klingelsystem ist zudem sehr leicht zu beschriften.

Namensschilder sind im Standard mittig unter der Briefkastenklappe angebracht, können auf Anfrage aber auch rechts oder links platziert werden.

Briefkastenanlage Exklusiv



Thermisch getrennte Briefkastenanlage im geschlossenen Sandwichpaneel (36 mm).

Exklusiv Ausstattung



- Sprechlochung, Vorrichtung zur rückseitigen Befestigung aller handelsüblichen bauseitigen Lautsprecher
- Exklusiv Klingelknopf mit Vandalismusschutz und Namensschild aus Kunststoff, flächenbündig eingelassen

Briefkastenklappe Softclose

- Serienmäßig eingebaute Renz-System-Klappe RSK
- Geräuschkürzung (sanftes Schließen)
- Integriertes Regenableitsystem
- Durchwurfhöhe: ca. 30 – 35 mm
- Feder, die die Klappe dicht geschlossen hält

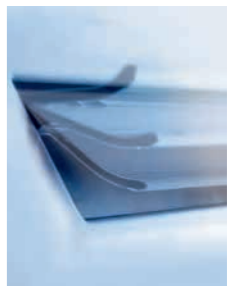

Eigenschaften

- Gesamtstärke 36 mm
- Thermisch getrennte Frontplatte mit Dämmstoffschaum, hoch verdichtet, für optimale Wärmedämmeigenschaften
- AVS Vandalismusschutz Sprechlochung
- Licht- und Klingelknopf rund eingelassen, optional in Edelstahl (RSA2-V4A) mit LED-Ringbeleuchtung **NEU**
- Namensschild aus Kunststoff eingelassen
- Einwurf-Klappe Softclose, geräuschkürzend

Beste Qualität und Modernste Technik

Die Briefkastenanlage Exklusiv mit standardmäßig isolierter Frontplatte schützt vor Zugluft und senkt die Lärmbelastung durch eine geräuschkürzende Einwurfklappe. Das Klingelsystem kann optional mit LED-Beleuchtung und Vandalismusschutz gewählt werden.

Innenisolierung

Schutz vor Wärmeverlust durch eine Innenisolierung der Briefkastenanlage Exklusiv ist optional möglich. Wählen Sie einen isolierten Briefkasten, der vor Zugluft schützt, indem nicht nur die Frontplatte isoliert ist, sondern auch die Briefkästen von innen isoliert werden. Die Einwurfklappe ist nicht isoliert.



RC2 bei Briefkastenanlagen

Geprüfte und zertifizierte einbruchhemmende Briefkastenanlagen – gemäß DIN EN 1627

In herkömmlichen Briefkästen wird Ihre Post zum leichten Ziel für Fremdzugriffe. In einem Briefkasten der Widerstandsklasse RC2 ist sie hingegen gut gegen Diebstahl geschützt.

Die von uns verbauten Briefkastenanlagen der Renz Gruppe sind beim renommierten Prüfinstitut ift in Rosenheim auf RC2-Sicherheit in Anlehnung an DIN EN 1627 geprüft worden.

- Verstärkte Frontplatte
- Verstärktes Zylinderschloss
- Verstärkte Aufhängung Briefkastenbatterie / Frontplatte
- Abdeckung Anschlag / Schloss im Türbereich
- Prüfbericht

Eine Haustür der Widerstandsklasse RC2 in Kombination mit einer Briefkastenanlage der Widerstandsklasse RC2 ergibt Widerstandsklasse RC2 im Gesamtelement. Wenn Sie die einbruchhemmende RC2-Sicherheit inkl. Prüfbericht wünschen, müssen sowohl die Haustür als auch die Briefkastenanlage in der Widerstandsklasse RC2 bestellt werden.



HINWEISE

Aus drucktechnischen Gründen, ist die Darstellung der Farben, NIRO-Design Applikationen und NIRO-Design Rahmen nicht verbindlich. Gleiches gilt für die Farb- und Materialdarstellung von Griffen. Für die genaue Farbbestimmung empfehlen wir die Benutzung von Original RAL-Farbkarten. Ebenfalls wirken Gläser und Farben bei unterschiedlichen Lichtverhältnissen, tages- und jahreszeitbedingt sowie aufgrund vorgegebener Einbausituation unterschiedlich. Die Außenansichten für die außen und beidseitig flügelüberdeckende Füllung sind identisch. Die Ansichtsbreite des Blendrahmens kann je nach Einbausituation und verwendetem Profilsystem für Blend- und Flügelrahmen variieren. Ebenfalls kann sich der optische Eindruck der Haustür je nach Maß Ihrer Haustür und verwendetem Profilsystem verändern. Die Ansichten der Elemente können aufgrund unterschiedlicher Höhen- und Breitenmaße abweichen.

Technische Änderungen sowie Modell- und Programmänderungen behalten wir uns jederzeit vor. Dies gilt ebenfalls für Irrtümer, Satz- und Druckfehler. Die Darstellung und Beschreibung der Produkte im Katalog haben lediglich indikativen Wert. Eine eventuelle Abweichung des gelieferten Produktes von jenem laut Werbetext stellt keinen Mangel und keine Abweichung dar, nachdem lediglich die Bestellung als Maßstab herangezogen werden kann. Bei der Holzart Jatoba handelt es sich um ein tropisches Hartholz, vergleichbar in seinen Eigenschaften etwa mit Teakholz. Als Naturprodukt weist Jatoba unterschiedliche Färbungen, Strukturen und Maserungen auf. Jatoba Holz unterliegt durch Witterungseinflüsse einem natürlichen Veränderungsprozess. Ohne Pflege entsteht aus dem ursprünglichen Holzton schnell eine natürliche, blassgraue Patina. Diese kann man allerdings mittels handelsüblicher

Teak-Möbelöle wieder auffrischen. Durch Witterungseinflüsse kann es ebenfalls zu leichten Veränderungen in der Oberfläche und im Griffverlauf kommen. Diese Veränderungen beeinträchtigen nicht die Funktionalität des Griffs und stellen somit keinen Beanstandungsgrund dar. Dies gilt auch für die Griffe mit Echtholz Wenge geölt.

Edelstahlbeschläge: Schmutzspuren können mit einem feuchten Tuch gut entfernt werden. Sollten sich jedoch trotzdem an den Außenbeschlägen Rostspuren aufzeigen, so handelt es sich hierbei um den sogenannten „Flugrost“, der nicht aus dem Material selbst kommt, sondern von außen an den Beschlag herangetragen wird. Dieser Flugrost lässt sich durch kräftiges Reiben leicht entfernen. Dies sollte allerdings direkt nach Erkennen geschehen, da er sich sonst in das Material hineinfressen kann. Aufgrund dessen empfehlen wir Ihnen zur Pflege des Edelstahls, unseren Edelstahlreiniger aus unserem Pflege-Set oder einen handelsüblichen Edelstahlreiniger zu benutzen. Flugrost ist kein Reklamationsgrund. Edelstahl ist rostfrei, aber nicht pflegefrei.

Achtung: Durch verschiedene Beschichtungsverfahren und Metallstärken kann es zu Farb- bzw. Glanzgradunterschieden zwischen der Füllung und den Aluminium-Profilen kommen. Dies ist kein Reklamationsgrund.

Die Inhalte dieser Broschüre dürfen – auch nicht auszugsweise – ohne ausdrückliche Erlaubnis der Köster Aluminium GmbH & Co. KG für irgendwelche Zwecke vervielfältigt oder übertragen werden.

Bei weiteren Fragen berät Sie Ihr Fachhändler gerne und kompetent.

Ihr Ansprechpartner

Bei sämtlichen Schritten, von der ersten Inspiration bis hin zur Montage Ihrer individuellen Haustür, ist Ihr KÖSTER Handelspartner der richtige Ansprechpartner für Sie. Er wird Sie beraten und Ihnen sowohl bei der Auswahl der optimalen Profiltechnologie, als auch bei der Konfiguration Ihrer Haustür gemäß Ihren Vorstellungen behilflich sein. Außergewöhnliche Wünsche sind bei unserem Handelspartner genau richtig aufgehoben, denn er wird in enger Zusammenarbeit mit Ihnen und uns eine Lösung zu Ihrer vollsten Zufriedenheit erarbeiten.

Dank unserer zuverlässigen Fachhandelspartner, welche jahrelange Erfahrung auf diesem Gebiet haben, können Sie sich darauf verlassen, dass Sie bestens betreut und beraten werden. So finden Sie nicht nur Ihre perfekte Haustür, sondern stellen auch sicher, dass sie über viele Jahre hinweg Ihre Erwartungen erfüllt!

Türen-Konfigurator

Konfigurieren Sie jetzt Ihre persönliche Haustür und wählen Sie Ihren Favoriten aus unseren vielfältigen Türmodellen und Ausstattungsmöglichkeiten. Das Ergebnis können Sie anschließend direkt in ein Bild Ihres eigenen Hauseingangs einfügen.

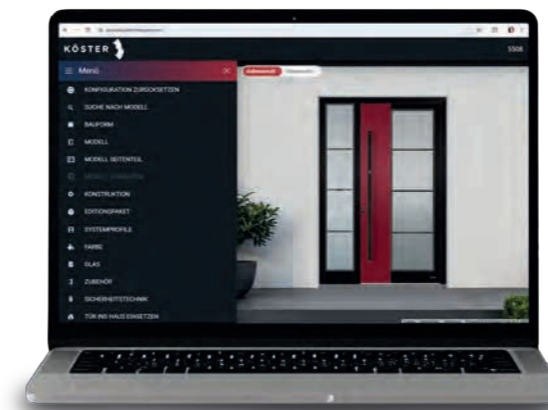

<https://koester.tueren-designer.com>

Bei Rückfragen oder für weitere Details und Informationen berät Sie Ihr KÖSTER Handelspartner gerne persönlich.

Ihre Vorteile auf einen Blick:

- Modelle, Bauform, Konstruktionsart sowie Design und Farbe sind individuell auswählbar
- Umfangreiches Zubehör kann direkt am Modell dargestellt werden
- Visualisierung in Echtzeit
- Vielfältige Auswahl an Sicherheitstechnik und Zutrittskontrollsystemen
- Benutzerdefinierte Hinweise und Informationen können hinterlegt werden
- Speicherung und Wiederabruf von Konfigurationen für Angebote oder Montageplanung möglich



Konfigurieren Sie an Ihrem PC-Bildschirm, Laptop, Tablet oder Handy – schnell und unkompliziert.



Herausgeber:
Köster Aluminium GmbH & Co. KG
Hansaallee 6-8 | 58636 Iserlohn
www.koester-aluminium.de



Ihr KÖSTER Handelspartner:

FensterPlatz Amberg GmbH
Hansestraße 10
92224 Amberg
Tel.: +49 9621 30854 - 0
info@fensterplatz-amberg.de
www.fensterplatz-amberg.de



Zum Haustüren-
Konfigurator